

# arcadia®

## Moderne Gartengestaltung

Modern garden design · Conception de jardin moderne



## GABION STYLE

- 🇩🇪 Aufbauhöhen PERGONE® mit Säulen zum Einbetonieren
- 🇬🇧 Construction height of the PERGONE® with columns for setting in concrete
- 🇫🇷 Hauteurs de montage PERGONE pour poteaux à bétonner

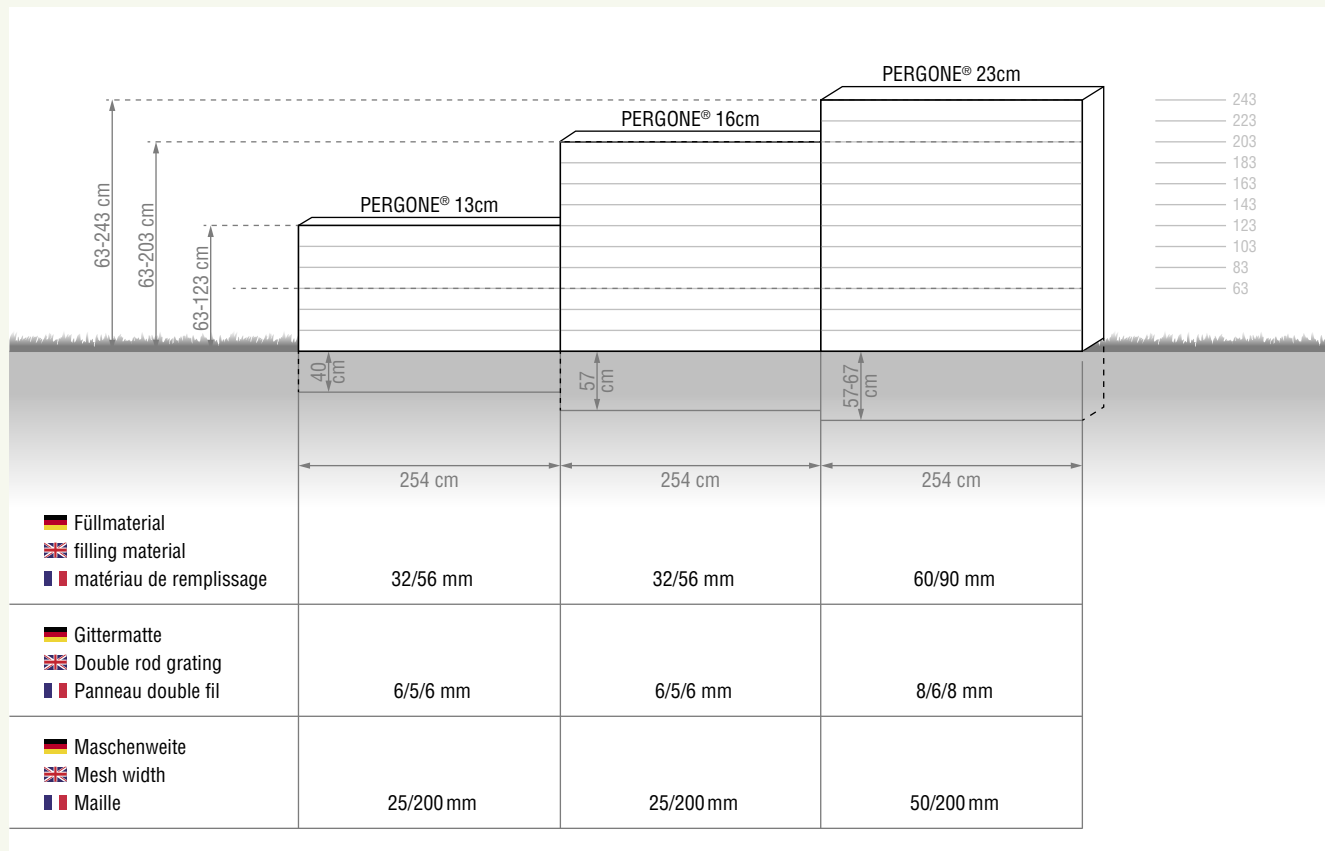

- 🇩🇪 Aufbauhöhen PERGONE® mit Säulen mit Fußplatte zum Aufdübeln
- 🇬🇧 Construction height of the PERGONE® with base plate for bolting onto concrete
- 🇫🇷 Hauteurs de montage PERGONE pour poteaux avec platine à fixer sur du béton

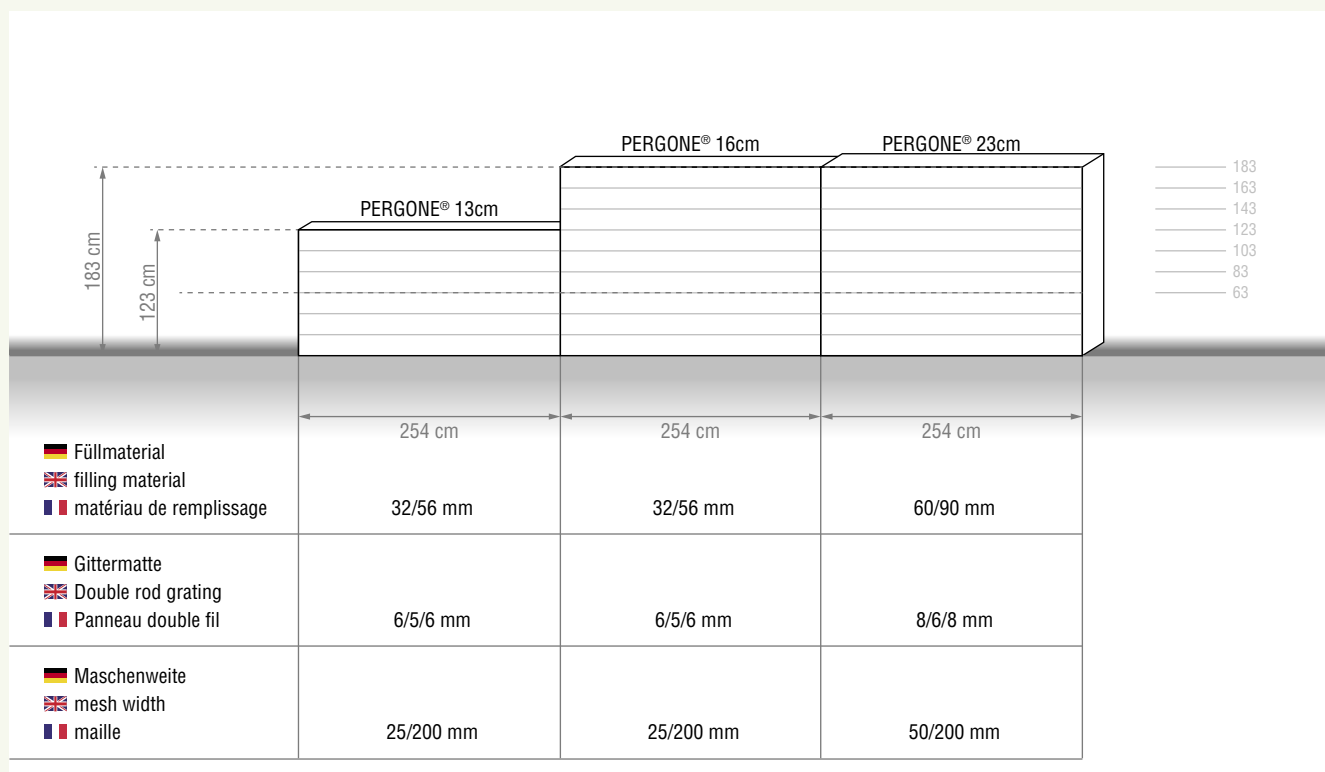

01	PERGONE® 23 CM			10
02	PERGONE® 16 CM			20
03	PERGONE® 13 CM			28
04	ZUBEHÖR	ACCESSORIES	ACCESSOIRES	36
	Pflanzbehälter	Plant container	Bacs à fleurs	37
	Holzelement	Wooden element	Élément en bois	38
	Abschlusskorb	Flat end element	Panier d'extrémité	39
	U-Schiene	U-Rails	Rails en U	40
	Wandanschluss	Wall connection	Raccord mural	42
	Abdeckung	Covering	Couvercle	44
	Montagehilfe	Mounting aid	Aide au montage	45
	Glasklemme	Fixing for glass panels	Kit d'assemblage pour panneau de verre	45
05	HEXAGON	HEXAGON	HEXAGON	46
06	HOCHBEET	RAISED BED	JARDINIÈRE	50
07	OUTDOOR-MÖBEL	OUTDOOR FURNITURE	MOBILIER D'EXTÉRIEUR	58
08	WANDVERKLEIDUNG	WALL COVERING	REVÊTEMENT MURAL	62
09	MONTAGEKOMPONENTEN	COMPONENTS	COMPOSANTS	68
10	RANKSYSTEM	TRELLIS SYSTEM	ARCEAUX	70

### INFORMATION

Stand 11/2018

© **Nachdruck und Vervielfältigung, auch auszugsweise, nur mit schriftlicher Genehmigung von 3ks profile gmbh.**

Keine Gewährleistung für Druckfehler und Irrtümer – Änderungen zur technischen und optischen Weiterentwicklung vorbehalten!

Alle angegebenen Maße sind Circa-Maße! Bei der Montage unbedingt die Montageanleitungen beachten.

Alle Volumenangaben beziehen sich auf die Steinfüllung der jeweiligen Elemente.

### INFORMATION

Status 11/2018

© **Reproduction and duplication, even in part, is permitted only with the prior written consent of 3ks profile gmbh.**

No guarantee for misprints and errors. Subject to changes!

All dimensions are approximate values. Always follow the assembly instructions when mounting the elements.

All of the volume data refer to the stone filling of the appropriate elements.

### INFORMATION

Mise à jour 11/2018

© **Toute réimpression ou reproduction en tout ou en partie est formellement interdite sans accord préalable écrit de 3ks profile gmbh.**

Aucune garantie n'est accordée pour des fautes d'impression ou d'autres erreurs. Sous réserve de modifications!

Toutes les dimensions indiquées sont approximatives. Respectez absolument la notice de montage lors du montage des éléments.

Toutes les informations relatives aux volumes se réfèrent au remplissage en pierre des éléments respectifs.

## QUALITY HAS A NAME: *arcadia*®

We insist on quality, so that you can enjoy your garden over the long term. With our products you can create a cosy ambience. Your garden and your patio as your extended living room – the holiday feeling for your home.

- **Highest quality materials combined with the simplest of technology**

All of the clips, fixing clips and screws are made from stainless steel. Stainless steel is characterised by its especially high degree of purity, and provides all of the *arcadia*® connecting elements with the best possible protection against corrosion.

- **All of the steel components are hot-dip galvanised and protected against corrosion for decades.**

Hot-dip galvanising is one of the best ways of providing protection against corrosion. According to the technical report by the German Institute for Corrosion Protection, the thicknesses of the zinc layer on the *arcadia*® range of products clearly exceed the requirements of the DIN EN ISO 1461 standard and therefore comply with the high quality of 3ks®.

- **The highest stability for your safety**

Due to our *arcadia*® screw clip, the filigree columns and grating (both of which are hot-dip galvanised) benefit from a particularly strong connection. This sophisticated system offers the highest level of stability and therefore guarantees your safety.

- **Quality assurance ensures a smooth process**

All *arcadia*® products are manufactured and tested according to the corresponding European and German standards. During their production and before their delivery, they are subject to strict internal quality checks.

- **The modular system enables easy, modular assembly**

All *arcadia*® products are optimally aligned with each other and can be combined with each other very easily. There are no limits to your imagination.

- **Attractive visuals for your dream garden**

The filigree design of the column means that the stone or filling always takes centre stage. Unattractive metal parts and predominant steel columns are not visible. The exceptional variety of fillings and material combinations mean that our *arcadia*® products can be adapted individually to any building style.

## LA QUALITÉ A UN NOM: *arcadia*®

Nous misons sur la qualité pour vous permettre de profiter de votre jardin pendant longtemps. Grâce à nos produits, créez une ambiance chaleureuse. Prolongez votre salon à l'aide de votre jardin et de votre terrasse pour une sensation de vacances à la maison.

- **La combinaison de matériaux de qualité optimale avec la technique la plus facile**

Les kits d'assemblage à visser, agrafes et vis sont toutes exclusivement fabriquées en acier inoxydable, lequel se caractérise par son degré de pureté élevé et confère à l'ensemble des éléments de connexion *arcadia*® la meilleure protection possible contre la corrosion.

- **Tous les éléments en acier sont galvanisés à chaud et protégés contre la corrosion pour des décennies**

La galvanisation à chaud est l'une des meilleures méthodes de protection contre la corrosion. D'après l'avis technique de l'institut pour la protection contre la corrosion, l'épaisseur de la couche de zinc de la gamme de produits *arcadia*® est nettement supérieure à la norme requise DIN EN ISO 1461, ce qui illustre ainsi l'excellente qualité fournie par la maison 3ks®.

- **Une stabilité optimale pour votre sécurité**

Nos kits d'assemblage *arcadia*® assurent une connexion particulièrement solide entre les colonnes filigranes et les panneaux double fil (tous deux galvanisés à chaud). Ce système ingénieux offre une stabilité optimale et garantie ainsi votre sécurité.

- **L'assurance qualité garantie un bon déroulement**

Tous les produits *arcadia*® sont fabriqués et testés conformément aux normes européennes et allemandes applicables. Pendant la production et avant l'expédition, ils sont soumis à des contrôles qualité stricts en interne.

- **Le système modulaire permet une construction facile et flexible**

Tous les produits *arcadia*® sont coordonnés de manière optimale et peuvent être combinés les uns avec les autres en toute simplicité. Laissez donc libre court à votre imagination quant à la planification.

- **Un design attrayant pour le jardin de vos rêves**

Grâce à la construction filigrane du poteau, la pierre ou le matériau de remplissage est mis en valeur. Vous ne verrez ni pièces de tôle disgracieuses ni poteaux en acier prédominants. Nos produits *arcadia*® s'adaptent individuellement à tous les styles d'architecture à l'aide des matériaux de remplissage et combinaisons de matériaux les plus divers.

## QUALITÄT HAT EINEN NAMEN: *arcadia*®

Wir setzen auf Qualität, damit Sie lange Freude in Ihrem Garten haben. Schaffen Sie sich mit unseren Produkten ein wohnliches Ambiente. Ihr Garten und Ihre Terrasse als vergrößertes Wohnzimmer – Urlaubsfeeling für zuhause.

### ■ **Hochwertigste Materialien kombiniert mit einfachster Technik**

Sämtliche Klemmen, Klammern und Schrauben werden ausschließlich aus Edelstahl gefertigt. Edelstahl zeichnet sich wegen seines besonderen Reinheitsgrades aus und bietet allen *arcadia*® Verbindungselementen bestmöglichen Schutz vor Korrosion.

### ■ **Alle Stahlbauteile sind feuerverzinkt und vor Korrosion für Jahrzehnte geschützt**

Feuerverzinkung ist eine der besten Arten des Korrosionsschutzes. Laut technischer Stellungnahme vom Institut für Korrosionsschutz sind die Zinkschichtdicken der *arcadia*® Produktreihe deutlich über der geforderten Norm DIN EN ISO 1461 und tragen somit der hohen Qualität aus dem Hause 3ks® Rechnung.

### ■ **Höchste Stabilität für Ihre Sicherheit**

Die filigranen Säulen und die Gittermatten (beides feuerverzinkt) gehen durch unsere patentierte *arcadia*® Schraubverbindung eine besonders starke Verbindung ein. Dieses ausgeklügelte System bietet höchste Stabilität und gewährleistet somit Ihre Sicherheit.

### ■ **Qualitätssicherung garantiert einen reibungslosen Ablauf**

Alle *arcadia*® Produkte werden nach den maßgeblichen europäischen und deutschen Normen hergestellt und geprüft. Sie unterliegen während der Produktion und vor dem Versand strengen internen Qualitätskontrollen.

### ■ **Das Baukastensystem ermöglicht einen einfachen, modularen Aufbau**

Alle *arcadia*® Produkte sind optimal aufeinander abgestimmt und können auf einfachste Art miteinander kombiniert werden. Ihrer Planungsfantasie sind keine Grenzen gesetzt.

### ■ **Ansprechende Optik für Ihren Traumgarten**

Durch die filigrane Konstruktion der Säule steht der Stein bzw. die Füllung im Vordergrund. Es sind keine störenden Blechteile oder dominierende Stahlsäulen zu sehen. Unsere *arcadia*® Produkte lassen sich durch unterschiedlichste Füllungen und Material-Kombinationen jedem Baustil individuell anpassen.



## WHAT IS A PERGONE®?

PERGONE® is our product name for a narrow gabion wall and/or gabion fence. Gabions are typically ashlar-formed systems of mesh wire which are ideally filled with stones. We have taken the attractive visuals of the gabions as a fence or wall, on the basis of which we have created the PERGONE®.

Our filigree design element is frequently used for the purpose of privacy protection, wind protection and noise protection. The wide variety of fillings, heights and combinations with wood, glass etc. enables you to give your garden special highlights.

Our range includes PERGONE® in a width of 13cm, 16cm and 23 cm and in heights of 60 cm to 240 cm. The three versions can be combined with one another on an unlimited basis (see the illustration on p. 2).

On the basis of this sophisticated combination, we have also created raised beds, outdoor furniture and a wall covering system. The *arcadia*® modular system places no limits to your imagination in the creation of your oasis of wellbeing.

### BENEFITS

- easy care, straightforward, long-lived and timeless
- easy to install
- no maintenance work necessary
- filigree, durable and stable
- extendable at any time
- adaptable to the style of the house and the circumstances of the building work
- no strip foundations necessary
- stone filling visible from all sides
- all *arcadia*® products can be combined with each other
- can be combined easily with other materials such as wood or glass
- easy to dismantle and rebuild if required

## QU'EST-CE QU'UN PERGONE®?

Notre nom de produit PERGONE® désigne un mur étroit ou une clôture étroite en gabions, lesquels sont généralement des grillages rectangulaires, qui sont de préférence remplis avec des pierres. Nous avons utilisé le design attrayant des gabions sur une clôture ou un mur et avons créé PERGONE® à partir de cela.

Vous pouvez utiliser nos éléments d'aménagement pour vous protéger des regards indiscrets, du vent et du bruit. Grâce à la grande variété de matériaux de remplissage, de hauteurs et de combinaisons avec du bois, du verre et plus encore, vous pouvez donner des touches particulières à votre jardin.

Dans notre gamme, les clôtures PERGONE® sont disponibles en 13cm, 16cm et 23 cm de large, et de 60 à 240 cm de haut. Les trois variantes peuvent être combinées les unes avec les autres de manière illimitée (voir Graphique S.2)

À partir de cette combinaison sophistiquée, nous avons également créé des jardinières, du mobilier extérieur et un revêtement mural. Grâce au système modulaire *arcadia*®, laissez libre court à votre imagination pour aménager votre oasis de bien-être.

### AVANTAGES

- facile d'entretien, simple, résistant et intemporel
- facile à monter
- aucun travail d'entretien nécessaire
- filigrane, durable et stable
- extensible à tout moment
- adaptable au style du bâtiment et aux spécificités de la construction
- aucune semelle filante nécessaire
- remplissage en pierre visible de tous les côtés
- tous les produits *arcadia*® peuvent être connectés les uns aux autres
- facilement combinable avec d'autres matériaux tels le bois ou le verre
- facile à démonter et à remonter si nécessaire

## WAS IST EINE PERGONE®?

PERGONE® ist unser Produktname für eine schmale Gabionenwand bzw. Gabionenzaun. Gabionen sind typischerweise quaderförmige Drahtgeflechte die vorzugsweise mit Steinen gefüllt werden. Wir haben die ansprechende Optik der Gabione als Zaun oder Wand verwendet und daraus die PERGONE® geschaffen.

Verwendung findet unser filigranes Gestaltungselement als Sichtschutz, Windschutz und Lärmschutz. Durch die verschiedensten Füllungen, Höhen und Kombinationen mit Holz, Glas uvm. können Sie in Ihrem Garten besondere Akzente setzen.

In unserem Sortiment finden Sie die PERGONE® in 13 cm, 16 cm und 23 cm Breite sowie in Höhen von 60 cm bis 240 cm. Die drei Ausführungen sind uneingeschränkt miteinander kombinierbar (siehe Grafik S. 2).

Aus dieser durchdachten Kombination haben wir auch Hochbeete, Outdoor-Möbel und eine Wandverkleidung geschaffen. Das **arcadia®** Baukastensystem setzt Ihrer Fantasie beim Gestalten Ihrer Wohlfühloase keine Grenzen.

### VORZÜGE

- pflegeleicht, einfach, langlebig und zeitlos
- leicht zu montieren
- keine Wartungsarbeiten nötig
- filigran, dauerhaft und stabil
- jederzeit erweiterbar
- dem Stil des Hauses und den baulichen Gegebenheiten anpassbar
- kein Streifenfundament notwendig
- Steinfüllung ringsum sichtbar
- alle **arcadia®**-Produkte können miteinander verbunden werden
- mit anderen Materialien wie z. B. Holz, Glas einfach kombinierbar
- bei Bedarf leicht zu demontieren und wiederaufzubauen

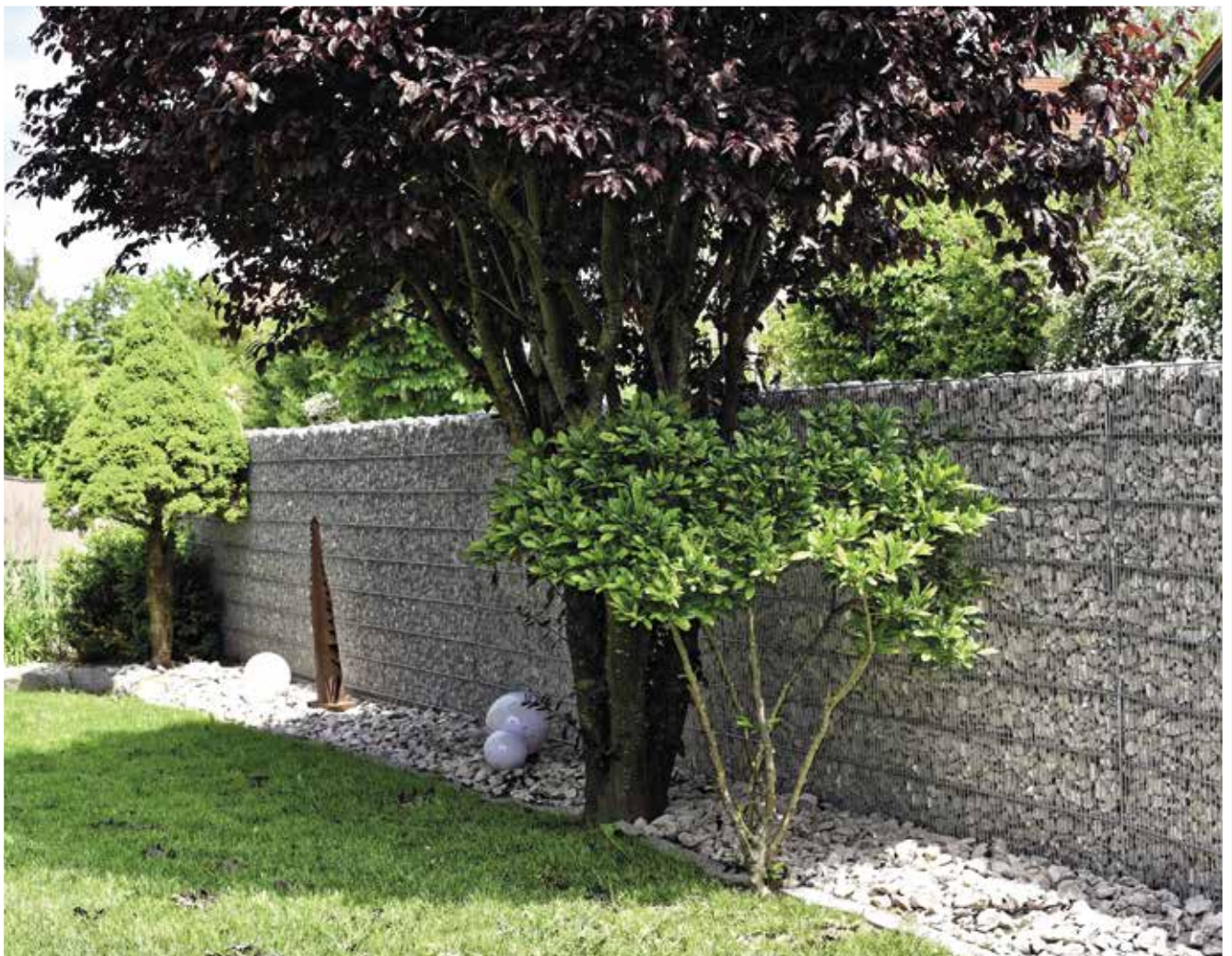

## TIPPS UND TRICKS

- Das Fundament muss auf Frostschutztiefe gegründet sein und von den Dimensionen den Bodengegebenheiten angepasst werden.
- Ein Streifenfundament ist nicht notwendig, es reicht ein Punktfundament bei den Säulen.
- Bei setzungsempfindlichen Untergründen empfehlen wir ein mittiges Punktfundament um ein Durchbiegen der Matte zu verhindern. Zusätzlich empfehlen wir eine an der Unterseite montierte Abdeckung.
- Zum Kürzen der Matte empfehlen wir einen Bolzenschneider.
- Das Füllmaterial sollte der Tiefe und Maschenweite der Elemente angepasst werden, damit sich die Steine innerhalb des Systems setzen können.  
Unsere Empfehlung: Bei einer Maschenweite von 25/200 mm eine Steinkörnung von ca. 32/56 mm und bei einer Maschenweite von 50/200 mm eine Steinkörnung von ca. 60/90 mm.
- Verdichten des Füllmaterial durch leichte Schläge mit dem Gummihammer auf die Gittermatten.
- Wir empfehlen, die Gittermatte so zu montieren, dass die 3 cm Mattenüberstände Richtung Boden weisen.
- Auf richtigen Sitz der Klemmen und Abstandhalter achten (siehe Montageanleitungen).

## TIPS AND TRICKS

- The foundations should be established at the frost protection depth and their dimensions should be adapted according to the ground conditions.
- Strip foundations are not necessary, spot foundations for the columns are sufficient.
- In the case of strong and solid surfaces, we recommend central spot foundations in order to prevent the grating from sagging. We also recommend the fitting of a covering underneath.
- To shorten the grating, we recommend the use of bolt cutters. The filler material should be adjusted to the depth and mesh width of the elements so that the stones can settle within the system.
- Our recommendation: with a mesh width of 25/200 mm, a stone granulometry of approx. 32/56 mm, and with a mesh width of 50/200 mm, a stone granulometry of approx. 60/90 mm.
- Compact the filler material by hitting the grating lightly using the rubber hammer.
- We recommend to place the 3 cm overlap of the grating downwards.
- Make sure that the clips and spacers are positioned correctly (see assembly instructions).

## CONSEILS ET ASTUCES

- La fondation doit reposer sur une profondeur antigel et ses dimensions doivent être adaptées aux conditions du terrain.
- Une semelle filante n'est pas nécessaire, un plot de fondation est suffisant pour les poteaux.
- Pour un sous-sol qui risque de s'affaisser ou de s'effondrer, nous recommandons un plot de fondation supplémentaire au milieu des panneaux ainsi que le montage d'un couvercle sur la partie inférieure.
- Pour raccourcir le panneau, nous recommandons d'utiliser un coupe-boulons.
- Le matériau de remplissage devrait être adapté à la profondeur et à la maille des éléments afin que les pierres à l'intérieur du système puissent se tasser.
- Notre recommandation : des pierres d'une taille d'env. 32/56 mm pour une maille 25/200 mm et des pierres d'une taille d'env. 60/90 mm pour une maille 50/200 mm.
- Tassez le matériau de remplissage en donnant de légers coups sur les panneaux double fil avec le marteau en caoutchouc.
- Nous recommandons de placer les 3 cm en saillie du panneau vers le bas.
- Veillez à ce que les pinces de serrage et les entretoises soient correctement en place (voir les notices de montage.)



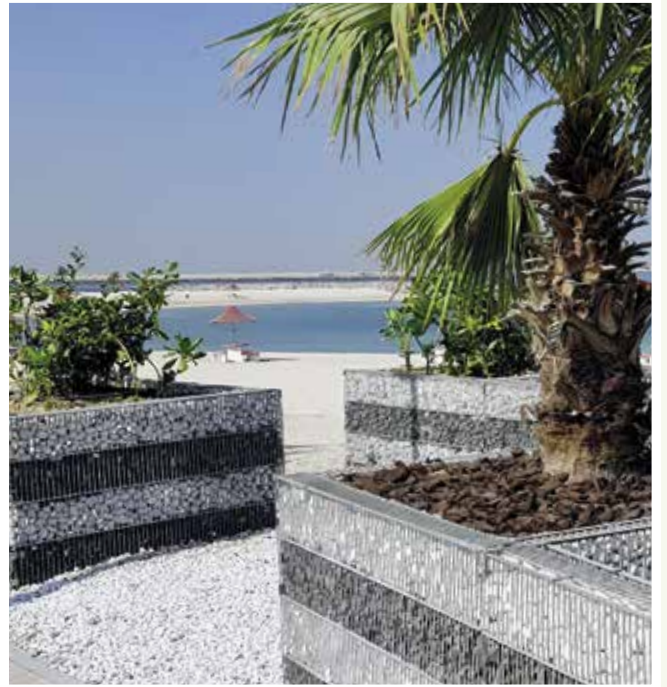

# PERGONE® 23 CM





## PERGONE® 23 CM

- 🇩🇪 Durch die filigrane Konstruktion der Säule ist ringsum bei der PERGONE® das Füllmaterial sichtbar.
- 🇬🇧 Due to the filigree structure of the column, the filling material is visible all around the PERGONE®.
- 🇫🇷 Dû à la construction filigrane du poteau, le matériau de remplissage est visible tout autour de la PERGONE®.



### 🇩🇪 SÄULE 23 CM

Im Standard-Lieferumfang mit Säule zum Einbetonieren. Auch lieferbar mit Fußplatte zum Aufdübeln auf Betonfläche oder bestehendes Fundament (siehe rechts)

### 🇬🇧 COLUMN 23 CM

In the standard scope of delivery with columns for setting in concrete. Also available with base plates to bolt onto concrete or already existing foundations (right).

### 🇫🇷 POTEAU 23 CM

Un poteau à bétonner compris dans le contenu standard de livraison. Également livrable avec platine à fixer sur une surface bétonnée ou une fondation déjà existante

12 (voir à droite).

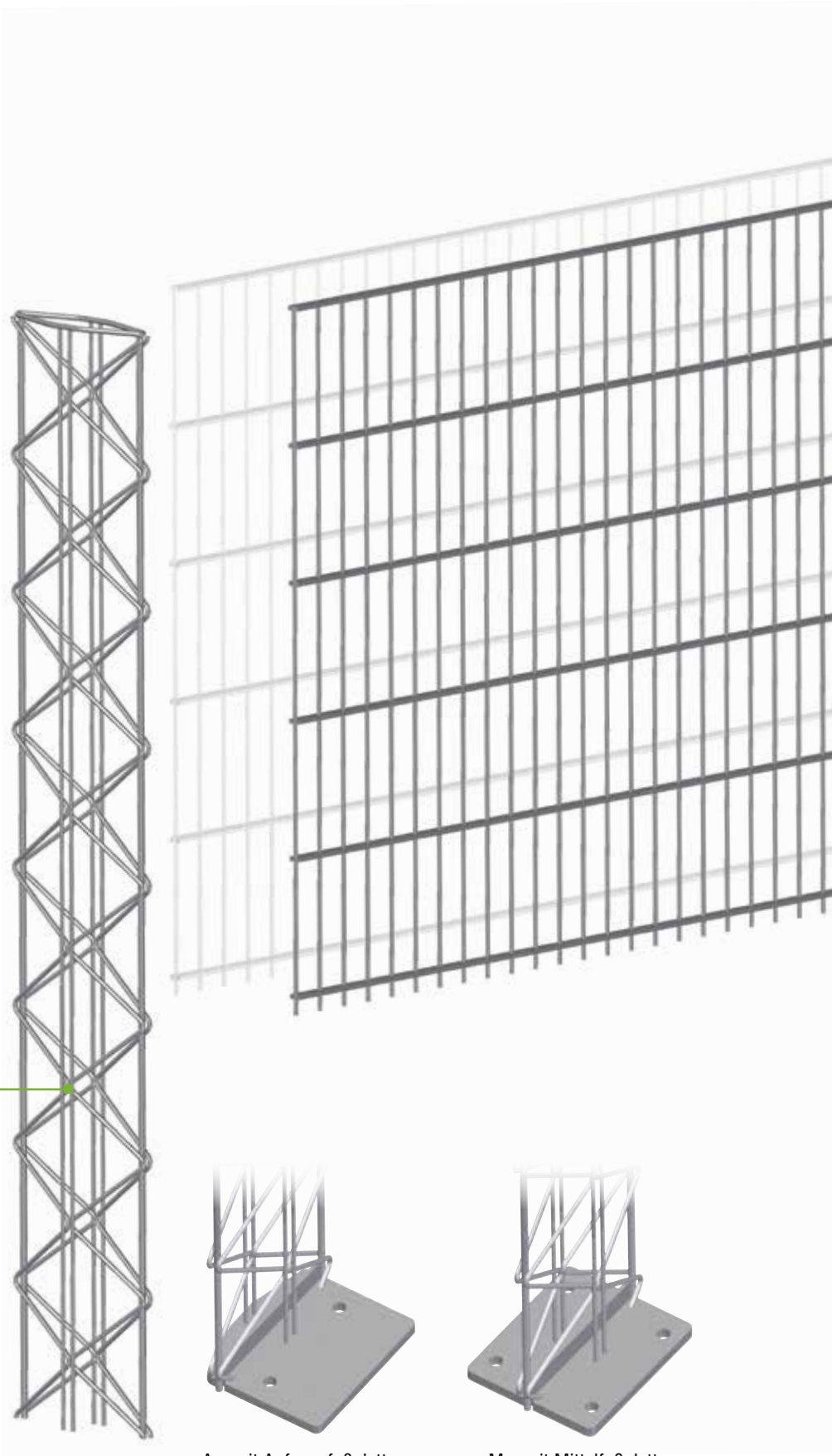

- 🇩🇪 A = mit Anfangsfußplatte
- 🇬🇧 A = with start base plate
- 🇫🇷 A = avec platine de départ

- 🇩🇪 M = mit Mittelfußplatte
- 🇬🇧 M = with middle base plate
- 🇫🇷 M = avec platine intercalaire



**🇩🇪 GITTERMATTE**

Drahtstärke 8/6/8 mm  
 Maschenweite 50/200 mm  
 Füllmaterial 60/90 mm

**🇬🇧 DOUBLE ROD GRATING**

Wire thickness 8/6/8 mm  
 Mesh width 50/200 mm  
 Filling material 60/90 mm

**🇫🇷 PANNEAU DOUBLE FIL**

Épaisseur du fil 8/6/8 mm  
 Maille 50/200 mm  
 Matériau de remplissage 60/90 mm

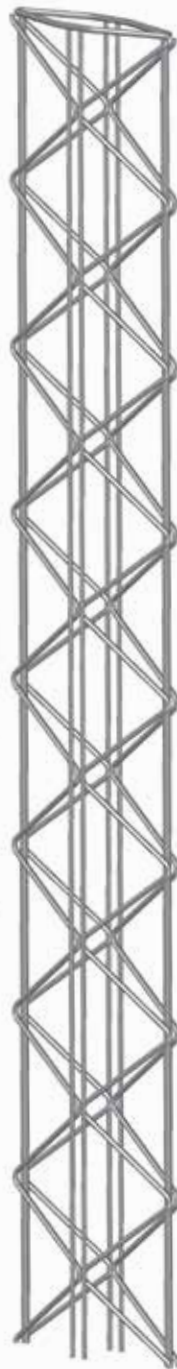

**🇩🇪 MONTAGEZUBEHÖR**  
**🇬🇧 ACCESSORIES**  
**🇫🇷 ACCESSOIRES**



**Artikel A01A32**

- 🇩🇪** Universalklemme 3-fach V2A, für eine extrem starke Verbindung
- 🇬🇧** Screw clips, triple, stainless steel, for a very strong connection
- 🇫🇷** Kit d'assemblage à visser, triple, inox, pour une connexion ultra solide



**Artikel A01F23**

- 🇩🇪** Abstandhalter für PERGONE® 23 cm, vermeidet das Ausbauchen
- 🇬🇧** Spacer for PERGONE® 23 cm, prevents bulging
- 🇫🇷** Entretoise pour PERGONE® 23 cm, maintient l'écart constant



## PERGONE® 23 CM

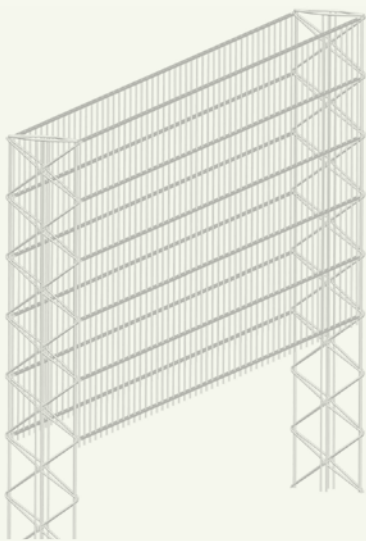

### GRUNDELEMENT

**Länge 254 cm / Breite 23 cm / Höhe 63 - 243 cm**; bestehend aus 2 Säulen, 2 Gittermatten Maschenweite 50/200 mm, Universalklemmen 3-fach aus Edelstahl und Abstandhalter aus rostfreiem Federstahl, alternativ: Säule mit Fußplatte erhältlich

### BASIC ELEMENT

**l = 254 cm / w = 23 cm / h = 63 - 243 cm**; consists of 2 columns, 2 double rod gratings mesh width 50/200 mm, stainless steel screw clips (triple) and spacers made of stainless spring steel, alternative: column with base plate

### ÉLÉMENT DE BASE

**l = 254 cm / p = 23 cm / h = 63 - 243 cm**; composé de 2 poteaux, 2 panneaux double fil maille 50/200 mm, kit d'assemblage à visser en inox (triple) et entretoises en acier à ressort inoxydable, alternative: poteau avec platine

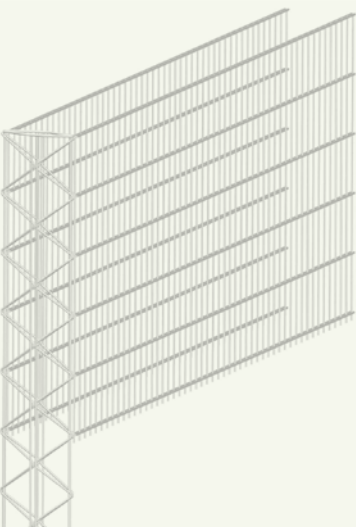

### ERWEITERUNGSELEMENT

**Länge 254 cm / Breite 23 cm / Höhe 63 - 243 cm**; bestehend aus 1 Säule, 2 Gittermatten Maschenweite 50/200 mm, Universalklemmen 3-fach aus Edelstahl und Abstandhalter aus rostfreiem Federstahl, alternativ: Säule mit Fußplatte erhältlich

### EXTENSION ELEMENT

**l = 254 cm / w = 23 cm / h = 63 - 243 cm**; consists of 1 column, 2 double rod gratings mesh width 50/200 mm, stainless steel screw clips (triple) and spacers made of stainless spring steel, alternative: column with base plate

### ÉLÉMENT D'EXTENSION

**l = 254 cm / p = 23 cm / h = 63 - 243 cm**; compose de 1 poteau, 2 panneaux double fil maille 50/200 mm, kit d'assemblage à visser en inox (triple) et entretoises en acier à ressort inoxydable, alternative: poteau avec platine

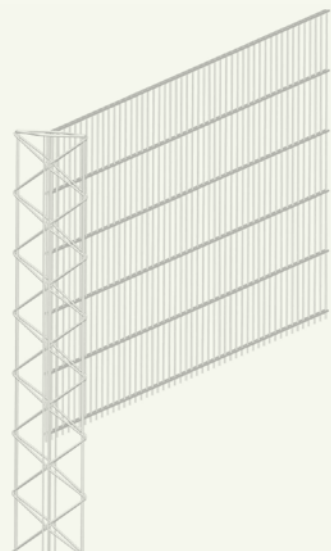

### BEGRÜNUNGSELEMENT

**Länge 254 cm / Breite 23 cm / Höhe 63 - 243 cm**; bestehend aus 1 Säule, 1 Gittermatte Maschenweite 50/200 mm und Universalklemmen aus Edelstahl 3-fach, alternativ: Säule mit Fußplatte erhältlich

### PLANTING ELEMENT

**l = 254 cm / w = 23 cm / h = 63 - 243 cm**; consists of 1 column, 1 double rod grating mesh width 50/200 mm and stainless steel screw clips (triple), alternative: column with base plate

### ÉLÉMENT DE VERDURE

**l = 254 cm / p = 23 cm / h = 63 - 243 cm** compose de 1 poteau, 1 panneau double fil maille 50/200 mm et kit d'assemblage à visser en inox (triple), alternative: poteaux avec platine

Type	Artikel							A01A32	A01F23	Vol.
		H	Artikel 2x	H	Artikel 2x	L x H	Artikel 2x			
60	A78H31	120 cm	A23H12	64 cm	A23F60A	251 x 63 cm	A02D38	8	9	0,35 m³
80	A78H41	140 cm	A23H14	84 cm	A23F80A	251 x 83 cm	A02D48	12	11	0,46 m³
100	A78H51	160 cm	A23H16	104 cm	A23F10A	251 x 103 cm	A02D58	12	14	0,58 m³
120	A78H61	180 cm	A23H18	124 cm	A23F12A	251 x 123 cm	A02D68	12	16	0,69 m³
140	A78H71	200 cm	A23H20	144 cm	A23F14A	251 x 143 cm	A02D78	16	19	0,81 m³
160	A78H81	220 cm	A23H22	164 cm	A23F16*	251 x 163 cm	A02D88	16	22	0,92 m³
180	A78H91	240 cm	A23H24	184 cm	A23F18*	251 x 183 cm	A02D98	16	24	1,04 m³
200	A78H101	260 cm	A23I26	-	-	251 x 203 cm	A02D08	20	27	1,15 m³
220	A78H111	280 cm	A23I28	-	-	251 x 223 cm	A02D18	20	29	1,27 m³
240	A78H121	300 cm	A23I31	-	-	251 x 243 cm	A02D28	20	35	1,39 m³

Type	Artikel	H	Artikel 1x	H	Artikel 1x	L x H	Artikel 2x	A01A32	A01F23	Vol.
60	A78H32	120 cm	A23H12	64 cm	A23F60A	251 x 63 cm	A02D38	8	9	0,35 m³
80	A78H42	140 cm	A23H14	84 cm	A23F80A	251 x 83 cm	A02D48	12	11	0,46 m³
100	A78H52	160 cm	A23H16	104 cm	A23F10A	251 x 103 cm	A02D58	12	14	0,58 m³
120	A78H62	180 cm	A23H18	124 cm	A23F12A	251 x 123 cm	A02D68	12	16	0,69 m³
140	A78H72	200 cm	A23H20	144 cm	A23F14A	251 x 143 cm	A02D78	16	19	0,81 m³
160	A78H82	220 cm	A23H22	164 cm	A23F16*	251 x 163 cm	A02D88	16	22	0,92 m³
180	A78H92	240 cm	A23H24	184 cm	A23F18*	251 x 183 cm	A02D98	16	24	1,04 m³
200	A78H102	260 cm	A23I26	-	-	251 x 203 cm	A02D08	20	27	1,15 m³
220	A78H112	280 cm	A23I28	-	-	251 x 223 cm	A02D18	20	29	1,27 m³
240	A78H122	300 cm	A23I31	-	-	251 x 243 cm	A02D28	20	35	1,39 m³

Type	Artikel	H	Artikel 1x	H	Artikel 1x	L x H	Artikel 1x	A01A32	A01F23	Vol.
60	A78H33	120 cm	A23H12	64 cm	A23F60A	251 x 63 cm	A02D38	4	-	-
80	A78H43	140 cm	A23H14	84 cm	A23F80A	251 x 83 cm	A02D48	4	-	-
100	A78H53	160 cm	A23H16	104 cm	A23F10A	251 x 103 cm	A02D58	4	-	-
120	A78H63	180 cm	A23H18	124 cm	A23F12A	251 x 123 cm	A02D68	6	-	-
140	A78H73	200 cm	A23H20	144 cm	A23F14A	251 x 143 cm	A02D78	6	-	-
160	A78H83	220 cm	A23H22	164 cm	A23F16*	251 x 163 cm	A02D88	8	-	-
180	A78H93	240 cm	A23H24	184 cm	A23F18*	251 x 183 cm	A02D98	8	-	-
200	A78H103	260 cm	A23I26	-	-	251 x 203 cm	A02D08	10	-	-
220	A78H113	280 cm	A23I28	-	-	251 x 223 cm	A02D18	10	-	-
240	A78H123	300 cm	A23I31	-	-	251 x 243 cm	A02D28	10	-	-

\* A = Anfangsfußplatte / start base plate / platine de départ

M = Mittelfußplatte / middle base plate / platine intercalaire

 **MONTAGEANLEITUNG**  
 **ASSEMBLY INSTRUCTION**  
 **NOTICE DE MONTAGE**

Die Montageanleitung finden Sie auf unserer Homepage.

The assembly instruction can be found on our homepage.

Vous trouverez la notice de montage sur notre site web.



[Grafik 1]

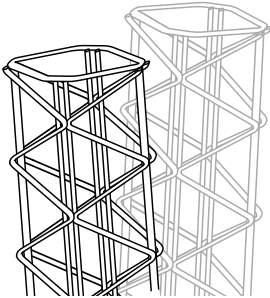

[Grafik 2]

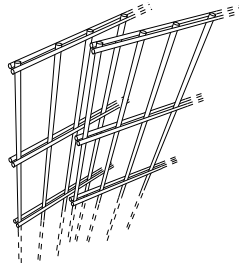

[Grafik 3]

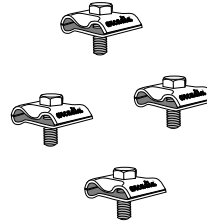

[Grafik 4]

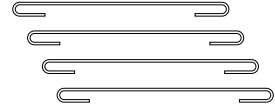

Die Montageanleitung richtet sich an den qualifizierten Handwerker, der über die Kenntnisse einer sicheren, fachgerechten Montage verfügt. Wird über eine dieser Qualifikationen nicht verfügt, muss ein fachkundiges Montageunternehmen beauftragt werden.

Zur fachgerechten Montage gehören das ausreichende Verdichten des Erdreichs zwischen den Punktfundamenten sowie das Verdichten des Füllmaterials durch leichte Schläge mit dem Gummihammer auf die Gittermatten. Das Füllmaterial sollte der Tiefe und Maschenweite angepasst werden, damit sich die Steine innerhalb des Systems setzen können. Unsere Empfehlung: Bei einer Maschenweite von 50/200 mm eine Steinkörnung von ca. 60/90 mm. Bei setzungsempfindlichen Untergründen empfehlen wir eine an der Unterseite montierte Abdeckung für PERGONE® und / oder ein mittig angebrachtes Stützfundament.

Ein Grundelement besteht aus 2 Säulen [Grafik 1], 2 Gittermatten [Grafik 2] und, abhängig von der Elementhöhe, die dazu benötigten Universalklemmen [Grafik 3] sowie ausreichend Abstandhalter [Grafik 4]. Bitte vergewissern Sie sich vor der Montage ob Ihr Lieferumfang vollständig ist.

[Grafik 5]

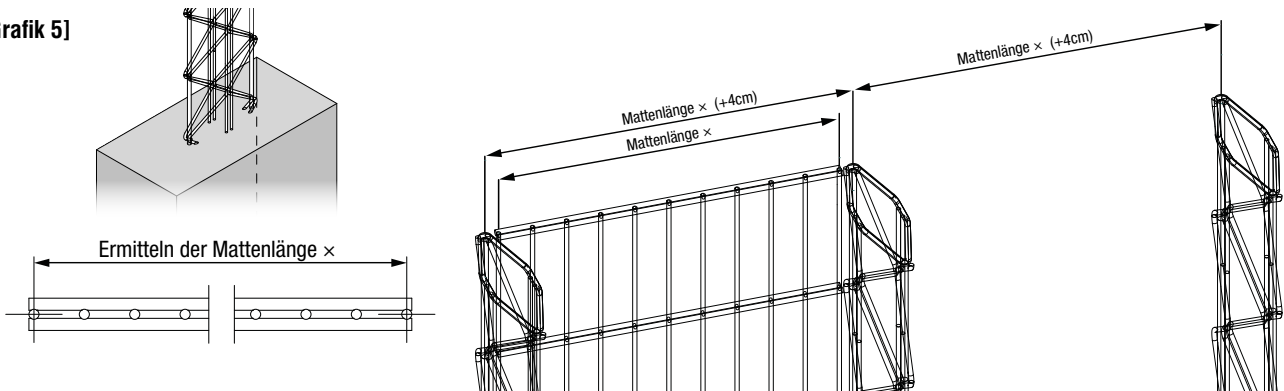

Punktfundamente einmessen, z.B. mit Erdbohrer ausheben oder mit Spaten rechteckig abstechen. Die Fundamentgröße richtet sich nach den örtlichen Gegebenheiten und muss den statischen Erfordernissen entsprechend objektbezogen eigenverantwortlich bestimmt werden.

Die Säulen flucht- und lotrecht in erdfuchten Beton setzen. Abstand/Höhe kontrollieren [Grafik 5]. Der Beton muss durch kräftiges Stampfen verdichtet werden. Die Säulen müssen auf Frostschutztiefe im Boden verankert sein. Bitte beachten Sie hierzu [Grafik 9]. Der Abstand der Säulen ergibt sich aus der  $Mattenlänge \times (+4\text{ cm})$ .

[Grafik 6]

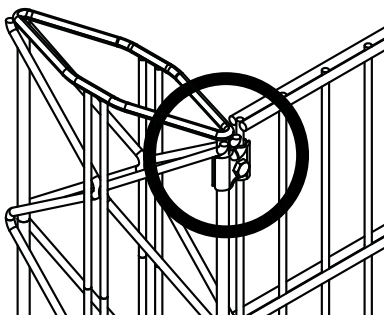

Vor dem Anbringen der Gittermatten muss der Fundamentbeton erhärtet sein! Die Gittermatten müssen mit dem Boden abschließen. Die Befestigung erfolgt mittels Universalklemmen (handfest anziehen) [Grafik 9].

[Grafik 7]

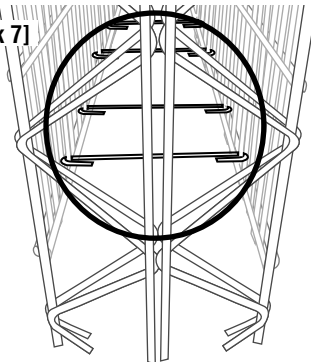

Alle Abstandhalter in die Gittermatten [Grafik 9] einhängen. Anschließend werden die Universalklemmen fest verschraubt.

[Grafik 8]

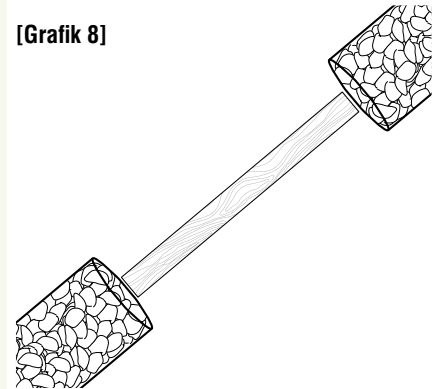

Ihre fertiggestellte PERGONE® 23 cm können Sie mit unserem Holzelement ergänzen.



[Grafik 9]

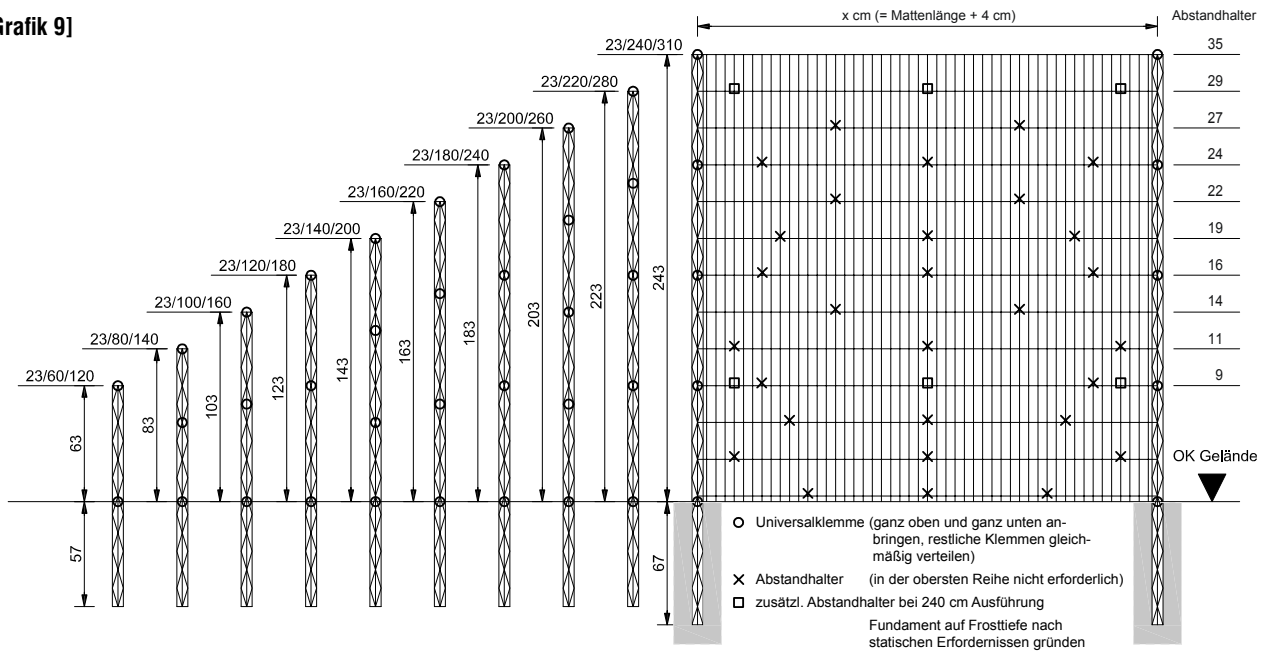

Die angegebenen Einhängpunkte der Abstandhalter stellen eine Empfehlung dar und können bei Bedarf optional erweitert werden.

[Grafik 10]

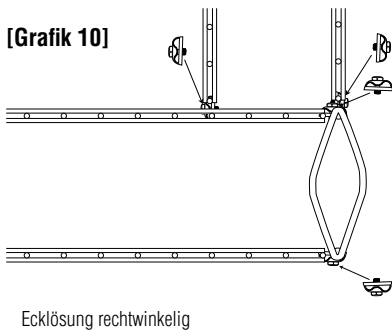

[Grafik 11]

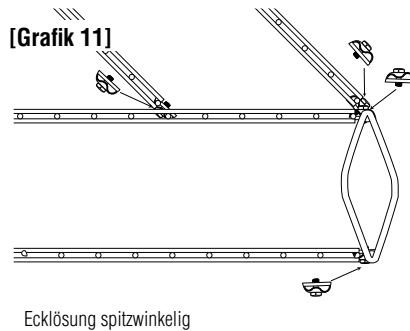

[Grafik 12]

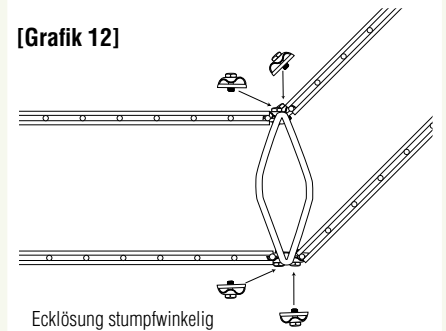

[Grafik 13]

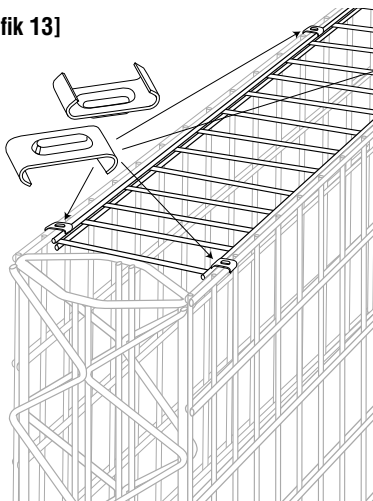

Abdeckung für PERGONE® und C-Klammern: Zum Schutz vor Entnahme von Füllmaterial die Abdeckung für PERGONE® verwenden (Artikel A02K20). Im Lieferumfang sind 8 Stück C-Klammern zur einfachen Befestigung mittels Crimp- oder Rohrzanze enthalten.

[Grafik 14]

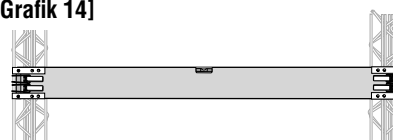

Montagehilfe: Zur fachgerechten Montage der PERGONE® ist die Montagehilfe zu verwenden.

[Grafik 15]

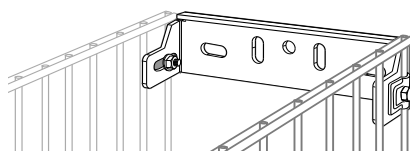

Wandanschluss für PERGONE®: Zur fachgerechten Montage an bestehende Baukörper ist der Wandanschluss zu verwenden. Bitte beachten Sie hierzu die Montageanleitung Wandanschluss.

Hinweis: Anwendungstechnische Empfehlungen in Wort und Schrift, die aufgrund von Erfahrungen nach bestem Wissen entsprechend dem derzeitigen Erkenntnisstand in Wissenschaft und Praxis gegeben werden, sind unverbindlich und begründen kein vertragliches Rechtsverhältnis und keine Nebenverpflichtungen. Auf keinen Fall sind Käufer des Produktes davon entbunden, dieses auf seine Eignung für den vorgesehenen Verwendungszweck in eigener Verantwortung zu prüfen.

Keine Gewährleistung für Druckfehler und Irrtümer. Änderungen vorbehalten! Stand: 11/2018

**AUFBAU EINER PERGONE®**

So einfach geht's!

**ASSEMBLING OF A PERGONE®**

It's that easy!



**MONTAGE DE LA PERGONE®**

Rien de plus simple!





-  Vorher
-  Before
-  Avant





-  Punktfundamente einmessen und Säulen flucht- und lotrecht in erdfeuchten Beton setzen
-  The point foundations need to be measured and the columns are placed flush and perpendicular into the earth-moist concrete
-  Mesurer les plots de fondation et mettre en place les poteaux alignés verticalement dans le béton encore malléable





-  Säulen ausrichten und Beton aushärten lassen
-  Review the distance and height. Before affixing the double rod gratings the concrete must have set
-  Agencer les poteaux et laisser durcir le béton



-  Montage der Gittermatten
-  Affixing the double rod gratings
-  Pose des panneaux double fil



-  Befestigung der Gittermatten mittels Universalklemmen
-  The connection occurs by means of the universal screw clips
-  La fixation des panneaux double fil se fait avec les kits d'assemblage à visser



- Einhängen der Abstandhalter
- Clip all spacers between the double rod gratings
- Accrochage des entretoises entre les panneaux



- Befüllung der PERGONE®
- Filling of the PERGONE®
- Remplissage de la PERGONE®



- Fertige PERGONE® mit Bepflanzung
- Finished PERGONE® with planted shrubbery
- PERGONE® finie avec plantation

- Die Montageanleitung finden Sie auf unserer Homepage.
- The assembly instruction can be found on our homepage.
- Vous trouverez la notice de montage sur notre site web.



# PERGONE® 16 CM





## PERGONE® 16 CM

- 🇩🇪 Durch die filigrane Konstruktion der Säule ist ringsum bei der PERGONE® das Füllmaterial sichtbar.
- 🇬🇧 Due to the filigree structure of the column, the filling material is visible all around the PERGONE®.
- 🇫🇷 Dû à la construction filigrane du poteau, le matériau de remplissage est visible tout autour de la PERGONE®.



### 🇩🇪 SÄULE 16 CM

Im Standard-Lieferumfang mit Säule zum Einbetonieren. Auch lieferbar mit Fußplatte zum Aufdübeln auf Betonfläche oder bestehendes Fundament (siehe rechts)

### 🇬🇧 COLUMN 16 CM

In the standard scope of delivery with columns for setting in concrete. Also available with base plates to bolt onto concrete or already existing foundations (right).

### 🇫🇷 POTEAU 16 CM

Un poteau à bétonner compris dans le contenu standard de livraison. Également livrable avec platine à fixer sur une surface bétonnée ou une fondation déjà existante

22 (voir à droite).

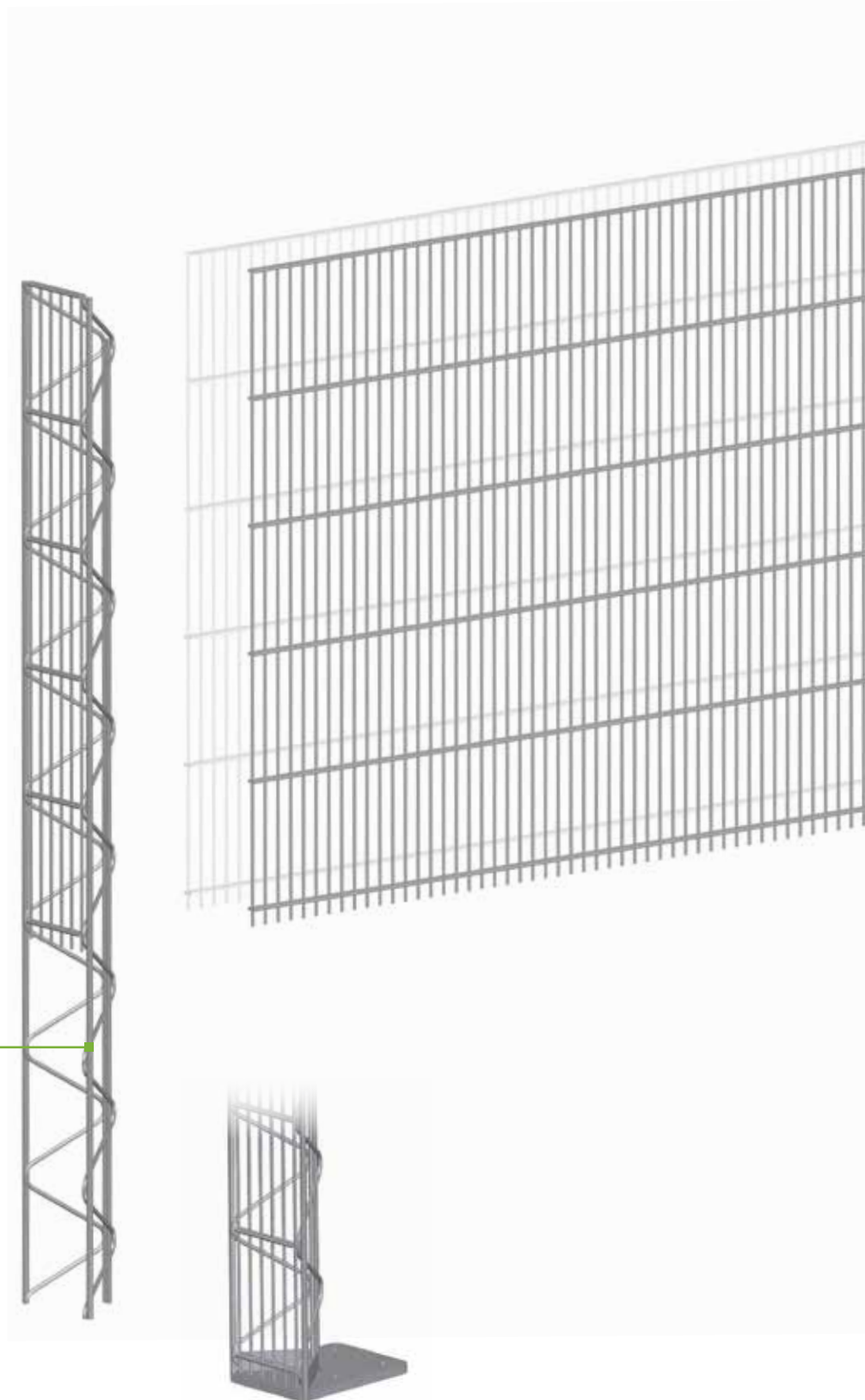

🇩🇪 Säule mit Fußplatte

🇬🇧 Column with base plate

🇫🇷 Poteau avec socle

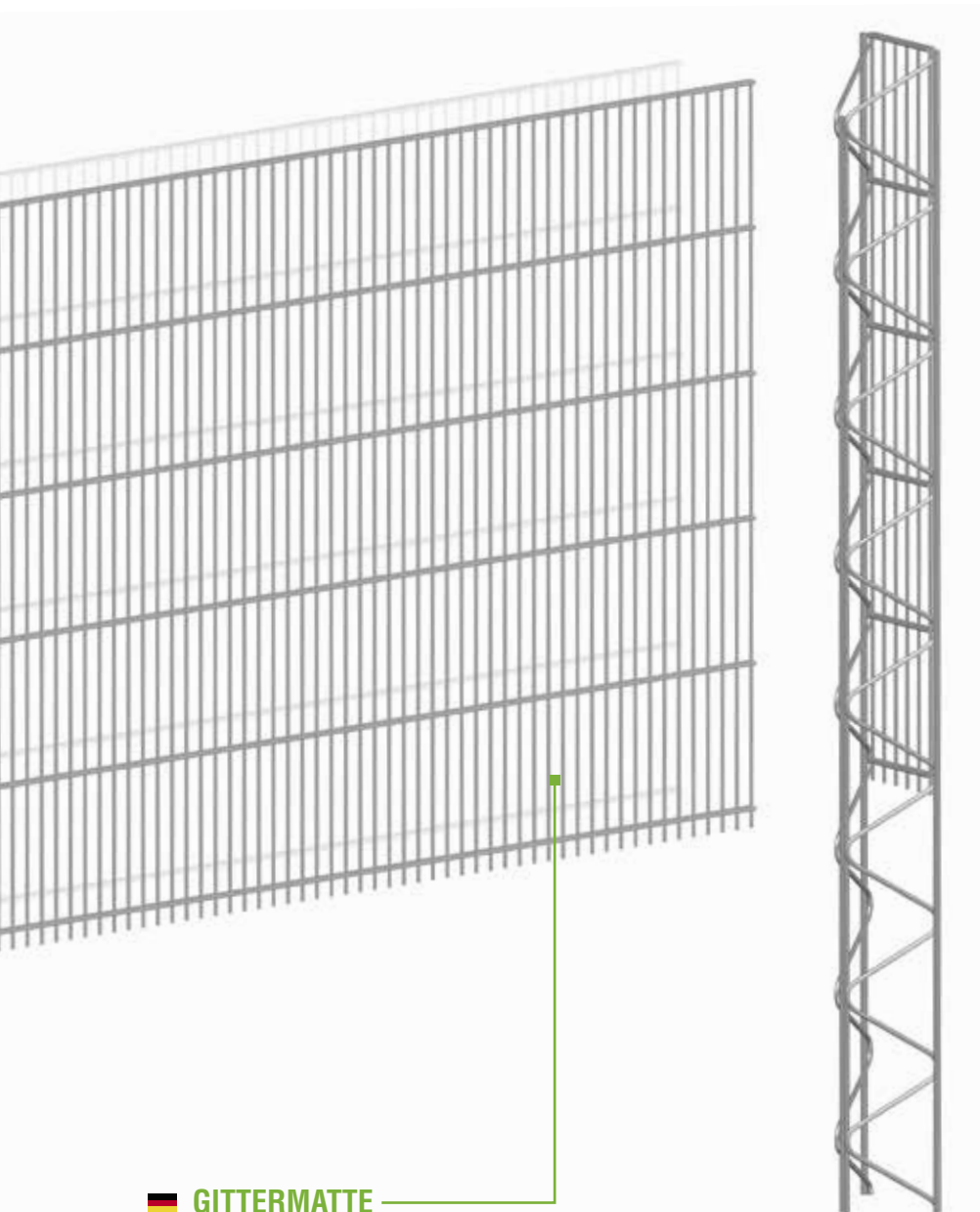

**🇩🇪 GITTERMATTE**

Drahtstärke 6/5/6 mm  
 Maschenweite 25/200 mm  
 Füllmaterial 32/56 mm

**🇬🇧 DOUBLE ROD GRATING**

Wire thickness 6/5/6 mm  
 Mesh width 25/200 mm  
 Filling material 32/56 mm

**🇫🇷 PANNEAU DOUBLE FIL**

Épaisseur du fil 6/5/6 mm  
 Maille 25/200 mm  
 Matériau de remplissage 32/56 mm

**🇩🇪 MONTAGEZUBEHÖR**  
**🇬🇧 ACCESSORIES**  
**🇫🇷 ACCESSOIRES**



**Artikel A01A32**

- 🇩🇪** Universalklemme 3-fach V2A, für eine extrem starke Verbindung
- 🇬🇧** Screw clips, triple, stainless steel, for a very strong connection
- 🇫🇷** Kit d'assemblage à visser, triple, inox, pour une connexion ultra solide



**Artikel A01F16**

- 🇩🇪** Abstandhalter für PERGONE® 16 cm, vermeidet das Ausbauchen
- 🇬🇧** Spacer for PERGONE® 16 cm, prevents bulging
- 🇫🇷** Entretoise pour PERGONE® 16 cm, maintient l'écart constant



## PERGONE® 16 CM

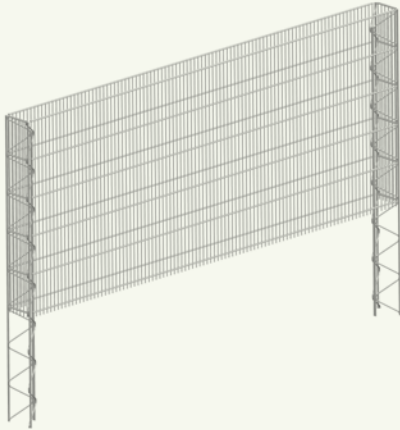

### GRUNDELEMENT

**Länge 254 cm / Breite 16 cm / Höhe 63 - 203 cm**

bestehend aus 2 Säulen, 2 Gittermatten Maschenweite 25/200 mm, Universalklemmen 3-fach aus Edelstahl und Abstandhalter aus rostfreiem Federstahl, alternativ: Säule mit Fußplatte erhältlich

### BASIC ELEMENT

**l = 254 cm / w = 16 cm / h = 63 - 203 cm**

consists of 2 columns, 2 double rod gratings mesh width 25/200 mm, stainless steel screw clips (triple) and spacers made of stainless spring steel, alternative: column with base plate

### ÉLÉMENT DE BASE

**l = 254 cm / p = 16 cm / h = 63 - 203 cm**

composé de 2 poteaux, 2 panneaux double fil maille 25/200 mm, kit d'assemblage à visser en inox (triple) et entretoises en acier à ressort inoxydable, alternative: poteaux avec platine

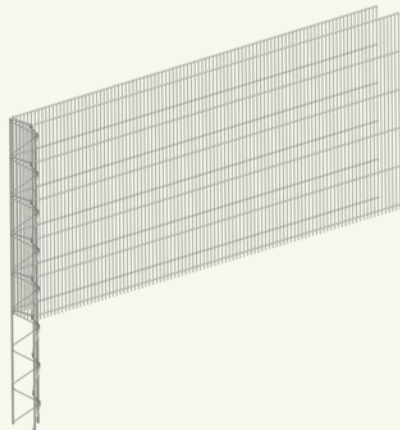

### ERWEITERUNGSELEMENT

**Länge 254 cm / Breite 16 cm / Höhe 63 - 203 cm**

bestehend aus 1 Säule, 2 Gittermatten Maschenweite 25/200 mm, Universalklemmen 3-fach aus Edelstahl und Abstandhalter aus rostfreiem Federstahl, alternativ: Säule mit Fußplatte erhältlich

### EXTENSION ELEMENT

**l = 254 cm / w = 16 cm / h = 63 - 203 cm**

consists of 1 column, 2 double rod gratings mesh width 25/200 mm, stainless steel screw clips (triple) and spacers made of stainless spring steel, alternative: column with base plate

### ÉLÉMENT D'EXTENSION

**l = 254 cm / p = 16 cm / h = 63 - 203 cm**

composé de 1 poteau, 2 panneaux double fil maille 25/200 mm, kit d'assemblage à visser en inox (triple) et entretoises en acier à ressort inoxydable, alternative: poteau avec platine

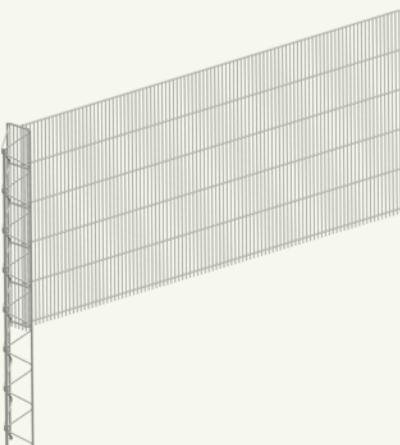

### BEGRÜNUNGSELEMENT

**Länge 254 cm / Breite 16 cm / Höhe 63 - 203 cm**

bestehend aus 1 Säule, 1 Gittermatte Maschenweite 25/200 mm und Universalklemmen 3-fach aus Edelstahl, alternativ: Säule mit Fußplatte erhältlich

### PLANTING ELEMENT

**l = 254 cm / w = 16 cm / h = 63 - 203 cm**

consists of 1 column, 1 double rod grating mesh width 25/200 mm and stainless steel screw clips (triple), alternative: column with base plate

### ÉLÉMENT DE VERDURE

**l = 254 cm / p = 16 cm / h = 63 - 203 cm**

compose de 1 poteau, 1 panneau double fil maille 25/200 mm et kit d'assemblage à visser en inox (triple), alternative: poteau avec platine



Type	Artikel	H	Artikel 2x	H	Artikel 2x	L x H	Artikel 2x	A01A32	A01F16	Vol.
<b>60</b>	A76H31	<b>120 cm</b>	A16H12	<b>63 cm</b>	A16F60	<b>251 x 63 cm</b>	A22S63	<b>8</b>	<b>10</b>	<b>0,24 m³</b>
<b>80</b>	A76H41	<b>140 cm</b>	A16H14	<b>83 cm</b>	A16F80	<b>251 x 83 cm</b>	A22S83	<b>12</b>	<b>13</b>	<b>0,32 m³</b>
<b>100</b>	A76H51	<b>160 cm</b>	A16H16	<b>103 cm</b>	A16F10	<b>251 x 103 cm</b>	A22S103	<b>12</b>	<b>17</b>	<b>0,40 m³</b>
<b>120</b>	A76H61	<b>180 cm</b>	A16H18	<b>123 cm</b>	A16F12	<b>251 x 123 cm</b>	A22S123	<b>12</b>	<b>20</b>	<b>0,48 m³</b>
<b>140</b>	A76H71	<b>200 cm</b>	A16H20	<b>143 cm</b>	A16F14	<b>251 x 143 cm</b>	A22S143	<b>16</b>	<b>24</b>	<b>0,56 m³</b>
<b>160</b>	A76H81	<b>220 cm</b>	A16H22	<b>163 cm</b>	A16F16	<b>251 x 163 cm</b>	A22S163	<b>16</b>	<b>27</b>	<b>0,64 m³</b>
<b>180</b>	A76H91	<b>240 cm</b>	A16H24	<b>183 cm</b>	A16F18	<b>251 x 183 cm</b>	A22S183	<b>16</b>	<b>31</b>	<b>0,72 m³</b>
<b>200</b>	A76H101	<b>260 cm</b>	A16I26	–	–	<b>251 x 203 cm</b>	A22S203	<b>20</b>	<b>34</b>	<b>0,80 m³</b>

Type	Artikel	H	Artikel 1x	H	Artikel 1x	L x H	Artikel 2x	A01A32	A01F16	Vol.
<b>60</b>	A76H32	<b>120 cm</b>	A16H12	<b>63 cm</b>	A16F60	<b>251 x 63 cm</b>	A22S63	<b>8</b>	<b>10</b>	<b>0,24 m³</b>
<b>80</b>	A76H42	<b>140 cm</b>	A16H14	<b>83 cm</b>	A16F80	<b>251 x 83 cm</b>	A22S83	<b>12</b>	<b>13</b>	<b>0,32 m³</b>
<b>100</b>	A76H52	<b>160 cm</b>	A16H16	<b>103 cm</b>	A16F10	<b>251 x 103 cm</b>	A22S103	<b>12</b>	<b>17</b>	<b>0,40 m³</b>
<b>120</b>	A76H62	<b>180 cm</b>	A16H18	<b>123 cm</b>	A16F12	<b>251 x 123 cm</b>	A22S123	<b>12</b>	<b>20</b>	<b>0,58 m³</b>
<b>140</b>	A76H72	<b>200 cm</b>	A16H20	<b>143 cm</b>	A16F14	<b>251 x 143 cm</b>	A22S143	<b>16</b>	<b>24</b>	<b>0,56 m³</b>
<b>160</b>	A76H82	<b>220 cm</b>	A16H22	<b>163 cm</b>	A16F16	<b>251 x 163 cm</b>	A22S163	<b>16</b>	<b>27</b>	<b>0,64 m³</b>
<b>180</b>	A76H92	<b>240 cm</b>	A16H24	<b>183 cm</b>	A16F18	<b>251 x 183 cm</b>	A22S183	<b>16</b>	<b>31</b>	<b>0,72 m³</b>
<b>200</b>	A76H102	<b>260 cm</b>	A16I26	–	–	<b>251 x 203 cm</b>	A22S203	<b>20</b>	<b>34</b>	<b>0,80 m³</b>

Type	Artikel	H	Artikel 1x	H	Artikel 1x	L x H	Artikel 1x	A01A32	A01F16	Vol.
<b>60</b>	A76H33	<b>120 cm</b>	A16H12	<b>63 cm</b>	A16F60	<b>251 x 63 cm</b>	A22S63	<b>4</b>	–	–
<b>80</b>	A76H43	<b>140 cm</b>	A16H14	<b>83 cm</b>	A16F80	<b>251 x 83 cm</b>	A22S83	<b>4</b>	–	–
<b>100</b>	A76H53	<b>160 cm</b>	A16H16	<b>103 cm</b>	A16F10	<b>251 x 103 cm</b>	A22S103	<b>4</b>	–	–
<b>120</b>	A76H63	<b>180 cm</b>	A16H18	<b>123 cm</b>	A16F12	<b>251 x 123 cm</b>	A22S123	<b>6</b>	–	–
<b>140</b>	A76H73	<b>200 cm</b>	A16H20	<b>143 cm</b>	A16F14	<b>251 x 143 cm</b>	A22S143	<b>6</b>	–	–
<b>160</b>	A76H83	<b>220 cm</b>	A16H22	<b>163 cm</b>	A16F16	<b>251 x 163 cm</b>	A22S163	<b>8</b>	–	–
<b>180</b>	A76H93	<b>240 cm</b>	A16H24	<b>183 cm</b>	A16F18	<b>251 x 183 cm</b>	A22S183	<b>8</b>	–	–
<b>200</b>	A76H103	<b>260 cm</b>	A16I26	–	–	<b>251 x 203 cm</b>	A22S203	<b>10</b>	–	–

 **MONTAGEANLEITUNG**  
 **ASSEMBLY INSTRUCTION**  
 **NOTICE DE MONTAGE**

Die Montageanleitung finden Sie auf unserer Homepage.

The assembly instruction can be found on our homepage.

Vous trouverez la notice de montage sur notre site web.



[Grafik 1]



[Grafik 2]

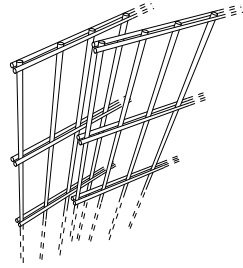

[Grafik 3]

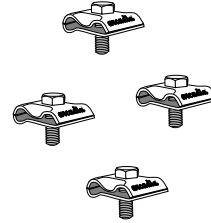

[Grafik 4]

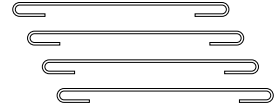

Die Montageanleitung richtet sich an den qualifizierten Handwerker, der über die Kenntnisse einer sicheren, fachgerechten Montage verfügt. Wird über eine dieser Qualifikationen nicht verfügt, muss ein fachkundiges Montageunternehmen beauftragt werden.

Zur fachgerechten Montage gehören das ausreichende Verdichten des Erdreichs zwischen den Punktfundamenten sowie das Verdichten des Füllmaterials durch leichte Schläge mit dem Gummihammer auf die Gittermatten. Das Füllmaterial sollte der Tiefe und Maschenweite angepasst werden, damit sich die Steine innerhalb des Systems setzen können. Unsere Empfehlung: Bei einer Maschenweite von 25/200 mm eine Steinkörnung von ca. 32/56 mm. Bei setzungsempfindlichen Untergründen empfehlen wir eine an der Unterseite montierte Abdeckung für PERGONE® 16 cm und/oder ein mittig angebrachtes Stützfundament.

Ein Grundelement besteht aus 2 Säulen [Grafik 1], 2 Gittermatten [Grafik 2] und, abhängig von der Elementhöhe, die dazu benötigten Universalklemmen [Grafik 3] sowie ausreichend Abstandhalter [Grafik 4]. Bitte vergewissern Sie sich vor der Montage ob Ihr Lieferumfang vollständig ist.

[Grafik 5]

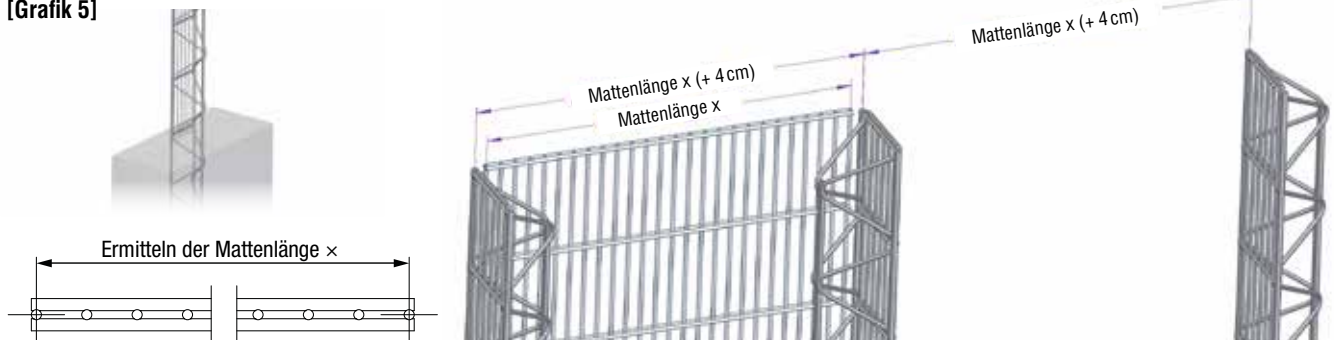

Punktfundamente einmessen, z.B. mit Erdbohrer ausheben oder mit Spaten rechteckig abstechen. Die Fundamentgröße richtet sich nach den örtlichen Gegebenheiten und muss den statischen Erfordernissen entsprechend objektbezogen eigenverantwortlich bestimmt werden. Die Säulen flucht- und lotrecht in erdfeuchten Beton setzen. Abstand/Höhe kontrollieren [Grafik 5]. Der Beton muss durch kräftiges Stampfen verdichtet werden. Die Säulen müssen auf Frostschutztiefe im Boden verankert sein. Bitte beachten Sie hierzu [Grafik 9]. Der Abstand der Säulen ergibt sich aus der Mattenlänge  $\times (+ 4 \text{ cm})$ .

[Grafik 6]



Vor dem Anbringen der Gittermatten muss der Fundamentbeton erhärtet sein! Die Gittermatten müssen mit dem Boden abschließen. Die Befestigung erfolgt mittels Universalklemmen (handfest anziehen) [Grafik 9].

[Grafik 7]



Alle Abstandhalter in die Gittermatten [Grafik 9] einhängen. Anschließend werden die Universalklemmen fest verschraubt.

[Grafik 8]

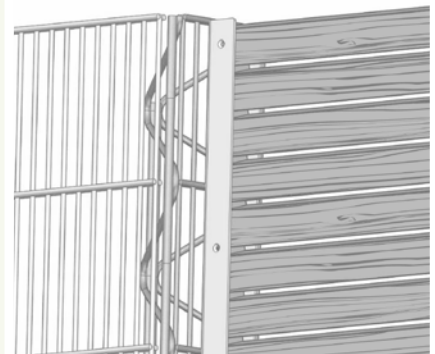

Ihre fertiggestellte PERGONE® 16 cm können Sie mit unserem Holzelement ergänzen.

[Grafik 9]

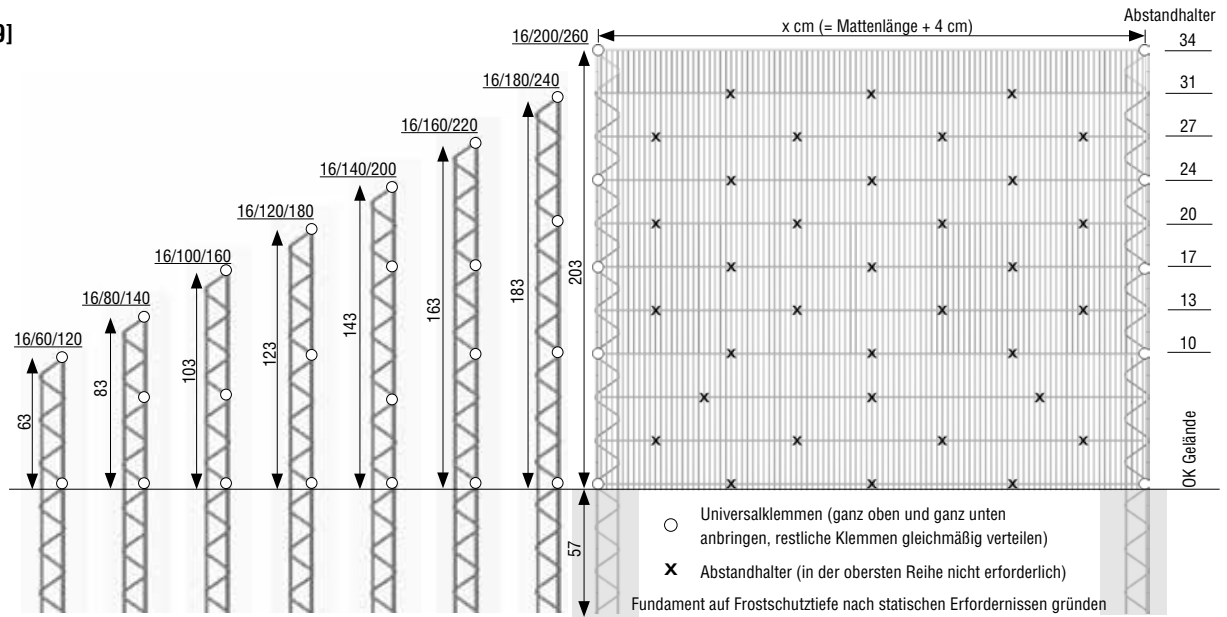

Die angegebenen Einhängpunkte der Abstandhalter stellen eine Empfehlung dar und können bei Bedarf optional erweitert werden.

**Achtung:** Da dem Hersteller weder Bodenbeschaffenheit noch Einsatzort bekannt sind, wird darauf hingewiesen, dass der Aufbau eigenverantwortlich den Gegebenheiten vor Ort anzupassen und gegebenenfalls der Verwendungszweck zu überprüfen ist.

[Grafik 10]

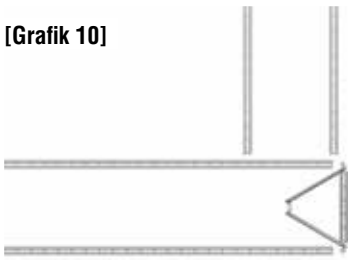

Ecklösung rechtwinkelig

[Grafik 11]

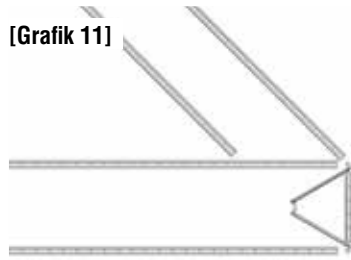

Ecklösung spitzwinkelig

[Grafik 12]

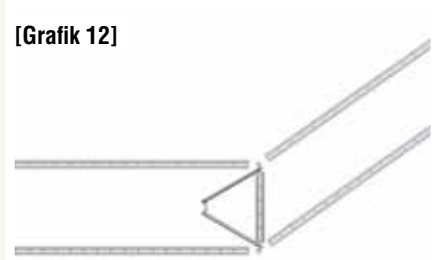

Ecklösung stumpfwinkelig

[Grafik 13]



Abdeckung für PERGONE® 16cm und C-Klammern: Zum Schutz vor Entnahme von Füllmaterial die Abdeckung für PERGONE® 16cm verwenden (Artikel A02K16). Im Lieferumfang sind 8 Stück C-Klammern zur einfachen Befestigung mittels Crimp- oder Rohrzanze enthalten.

[Grafik 14]

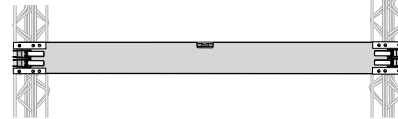

Montagehilfe: Zur fachgerechten Montage der PERGONE® ist die Montagehilfe zu verwenden.

[Grafik 15]



Wandanschluss für PERGONE® 16cm: Zur fachgerechten Montage an bestehende Baukörper ist der Wandanschluss zu verwenden. Bitte beachten Sie hierzu die Montageanleitung Wandanschluss.

Hinweis: Anwendungstechnische Empfehlungen in Wort und Schrift, die aufgrund von Erfahrungen nach bestem Wissen entsprechend dem derzeitigen Erkenntnisstand in Wissenschaft und Praxis gegeben werden, sind unverbindlich und begründen kein vertragliches Rechtsverhältnis und keine Nebenverpflichtungen. Auf keinen Fall sind Käufer des Produktes davon entbunden, dieses auf seine Eignung für den vorgesehenen Verwendungszweck in eigener Verantwortung zu prüfen.

Keine Gewährleistung für Druckfehler und Irrtümer. Änderungen vorbehalten! Stand: 11/2018

# PERGONE® 13 CM





🇩🇪 Ecklösung  
🇬🇧 Corner solution 🇫🇷 Solution d'angle



🇩🇪 Stein-Holz  
🇬🇧 Stone-wood 🇫🇷 Pierre-bois



🇩🇪 gefüllt  
🇬🇧 filled 🇫🇷 rempli



## PERGONE® 13 CM

- Die Säule hat eine integrierte U-Schiene und kann deshalb als Aufnahme für Holzelemente etc. verwendet werden.
- Due to its U-rail, the column may integrate wooden slats, etc.
- Le poteau intègre un rail en U et peut donc être utilisé pour insérer des éléments en bois, etc.

### SAULE 13 CM

Im Standard-Lieferumfang mit Säule zum Einbetonieren. Auch lieferbar mit Fußplatte zum Aufdübeln auf Betonfläche oder bestehendes Fundament (siehe rechts)

### COLUMN 13 CM

In the standard scope of delivery with columns for setting in concrete. Also available with base plates to bolt onto concrete or already existing foundations (right).

### POTEAU 13 CM

Un poteau à bétonner compris dans le contenu standard de livraison. Également livrable avec platine à fixer sur une surface bétonnée ou une fondation de clôture déjà existante (voir à droite).

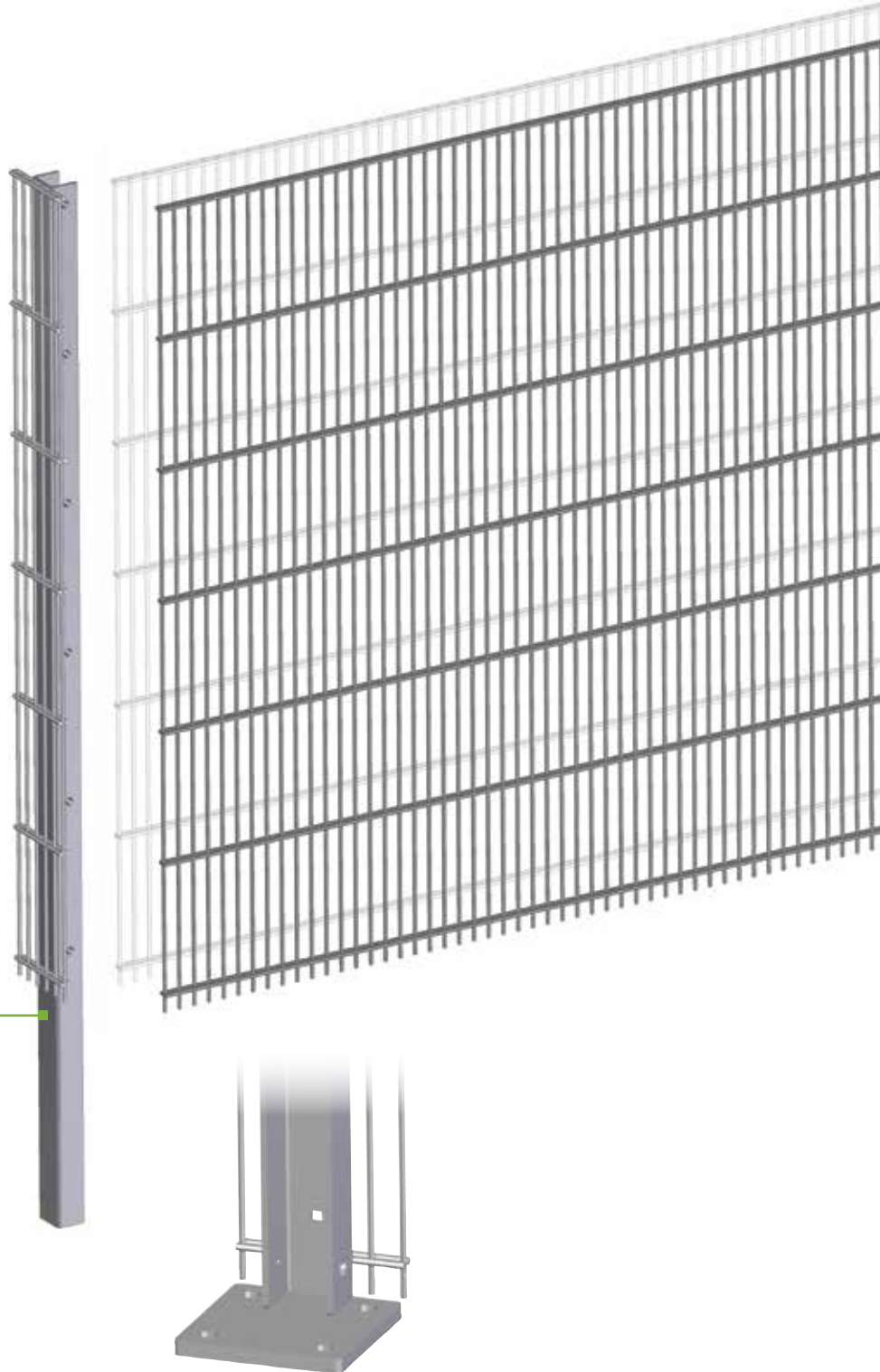

- Säule mit Fußplatte
- Column with base plate
- Poteau avec socle

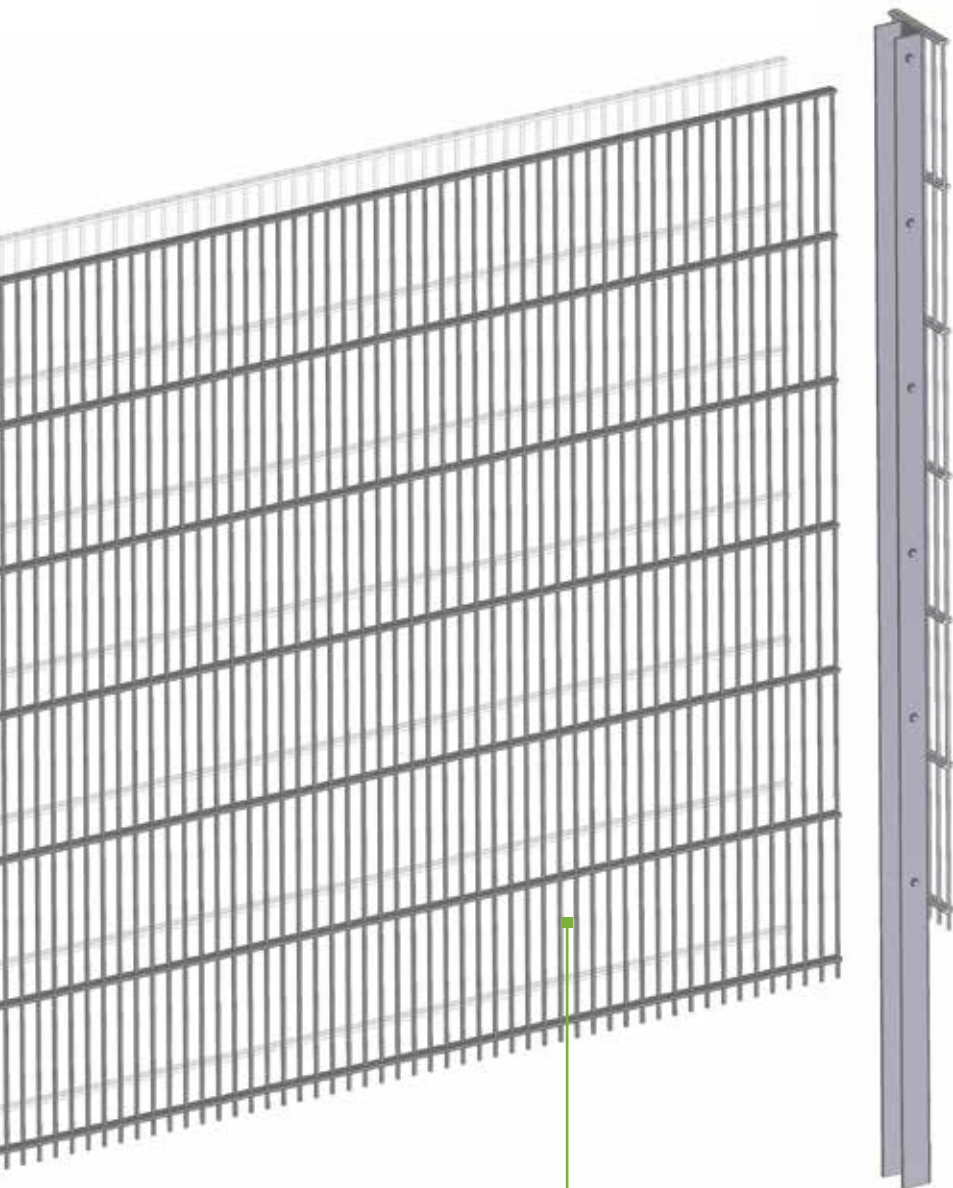

### **GITTERMATTE**

Drahtstärke 6/5/6 mm  
 Maschenweite 25/200 mm  
 Füllmaterial 32/56 mm

### **DOUBLE ROD GRATING**

Wire thickness 6/5/6 mm  
 Mesh width 25/200 mm  
 Filling material 32/56 mm



### **PANNEAU DOUBLE FIL**

Épaisseur du fil 6/5/6 mm  
 Maille 25/200 mm  
 Matériau de remplissage 32/56 mm

## **MONTAGEZUBEHÖR** **ACCESSORIES** **ACCESSOIRES**





### **Artikel A01P22**

-  Universalklemme 2-fach V2A, für eine extrem starke Verbindung
-  Screw clips, double, stainless steel, for a very strong connection
-  Kit d'assemblage à visser, double, inox, pour une connexion ultra solide



### **Artikel A01F13**

-  Abstandhalter für PERGONE® 13 cm, vermeidet das Ausbauchen
-  Spacer for PERGONE® 13 cm, prevents bulging
-  Entretoise pour PERGONE® 13 cm, maintient l'écart constant



## PERGONE® 13 CM

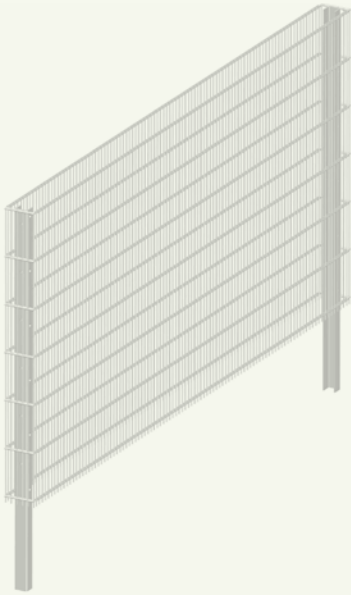

### GRUNDELEMENT

**Länge 254 cm / Breite 13 cm / Höhe 63 - 123 cm**

bestehend aus 2 Säulen, 2 Gittermatten Maschenweite 25/200 mm, Universalklemmen 2-fach aus Edelstahl und Abstandhalter aus rostfreiem Federstahl, alternativ: Säule mit Fußplatte erhältlich

### BASIC ELEMENT

**l = 254 cm / w = 13 cm / h = 63 - 123 cm**

consists of 2 columns, 2 double rod gratings mesh width 25/200 mm, stainless steel screw clips (double) and spacers made of stainless spring steel, alternative: column with base plate

### ÉLÉMENT DE BASE

**l = 254 cm / p = 13 cm / h = 63 - 123 cm**

composé de 2 poteaux, 2 panneaux double fil maille 25/200 mm, kit d'assemblage à visser en inox (double) et entretoises en acier à ressort inoxydable, alternative: poteaux avec platine

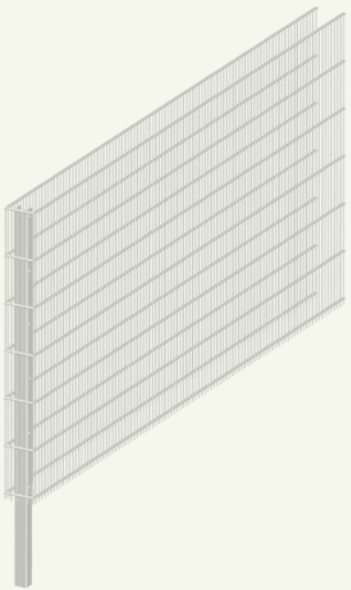

### ERWEITERUNGSELEMENT

**Länge 254 cm / Breite 13 cm / Höhe 63 - 123 cm**

bestehend aus 1 Säule, 2 Gittermatten Maschenweite 25/200 mm, Universalklemmen 2-fach aus Edelstahl und Abstandhalter aus rostfreiem Federstahl, alternativ: Säule mit Fußplatte erhältlich

### EXTENSION ELEMENT

**l = 254 cm / w = 13 cm / h = 63 - 123 cm**

consists of 1 column, 2 double rod gratings mesh width 25/200 mm, stainless steel screw clips (double) and spacers made of stainless spring steel, alternative: column with base plate

### ÉLÉMENT D'EXTENSION

**l = 254 cm / p = 13 cm / h = 63 - 123 cm**

composé de 1 poteau, 2 panneaux double fil maille 25/200 mm, kit d'assemblage à visser en inox (double) et entretoises en acier à ressort inoxydable, alternative: poteau avec platine

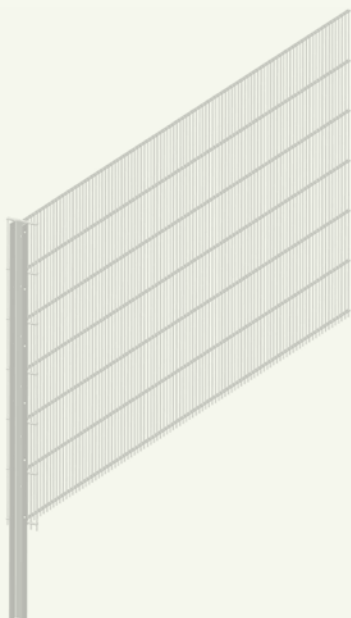

### BEGRÜNUNGSELEMENT

**Länge 254 cm / Breite 13 cm / Höhe 63 - 123 cm**

bestehend aus 1 Säule, 1 Gittermatte Maschenweite 25/200 mm und Universalklemmen 2-fach aus Edelstahl, alternativ: Säule mit Fußplatte erhältlich

### PLANTING ELEMENT

**l = 254 cm / w = 13 cm / h = 63 - 123 cm**

consists of 1 column, 1 double rod gratings mesh width 25/200 mm and stainless steel screw clips (double), alternative: column with base plate

### ÉLÉMENT DE VERDURE

**l = 254 cm / p = 13 cm / h = 63 - 123 cm**

composé de 1 colonne, 1 panneau double fil maille 25/200 mm et kit d'assemblage à visser en inox (double), alternative: poteau avec platine



Type	Artikel	H	Artikel 2×	H	Artikel 2×	L × H	Artikel 2×	A01P22	A01F13	Vol.
<b>60</b>	A74H31	<b>100 cm</b>	A13H10	<b>63 cm</b>	A13F60A	<b>251 × 63 cm</b>	A22S63	<b>8</b>	<b>9</b>	<b>0,20 m³</b>
<b>80</b>	A74H41	<b>120 cm</b>	A13H12	<b>83 cm</b>	A13F80A	<b>251 × 83 cm</b>	A22S83	<b>12</b>	<b>11</b>	<b>0,26 m³</b>
<b>100</b>	A74H51	<b>140 cm</b>	A13H14	<b>103 cm</b>	A13F10A	<b>251 × 103 cm</b>	A22S103	<b>12</b>	<b>14</b>	<b>0,33 m³</b>
<b>120</b>	A74H61	<b>160 cm</b>	A13H16	<b>123 cm</b>	A13F12A	<b>251 × 123 cm</b>	A22S123	<b>12</b>	<b>16</b>	<b>0,39 m³</b>

Type	Artikel	H	Artikel 1×	H	Artikel 1×	L × H	Artikel 2×	A01P22	A01F13	Vol.
<b>60</b>	A74H32	<b>100 cm</b>	A13H10	<b>63 cm</b>	A13F60A	<b>251 × 63 cm</b>	A22S63	<b>8</b>	<b>9</b>	<b>0,20 m³</b>
<b>80</b>	A74H42	<b>120 cm</b>	A13H12	<b>83 cm</b>	A13F80A	<b>251 × 83 cm</b>	A22S83	<b>12</b>	<b>11</b>	<b>0,26 m³</b>
<b>100</b>	A74H52	<b>140 cm</b>	A13H14	<b>103 cm</b>	A13F10A	<b>251 × 103 cm</b>	A22S103	<b>12</b>	<b>14</b>	<b>0,33 m³</b>
<b>120</b>	A74H62	<b>160 cm</b>	A13H16	<b>123 cm</b>	A13F12A	<b>251 × 123 cm</b>	A22S123	<b>12</b>	<b>16</b>	<b>0,39 m³</b>

Type	Artikel	H	Artikel 1×	H	Artikel 1×	L × H	Artikel 1×	A01P22	A01F13	Vol.
<b>60</b>	A74H33	<b>100 cm</b>	A13H10	<b>63 cm</b>	A13F60A	<b>251 × 63 cm</b>	A22S63	<b>4</b>	-	-
<b>80</b>	A74H43	<b>120 cm</b>	A13H12	<b>83 cm</b>	A13F80A	<b>251 × 83 cm</b>	A22S83	<b>4</b>	-	-
<b>100</b>	A74H53	<b>140 cm</b>	A13H14	<b>103 cm</b>	A13F10A	<b>251 × 103 cm</b>	A22S103	<b>4</b>	-	-
<b>120</b>	A74H63	<b>160 cm</b>	A13H16	<b>123 cm</b>	A13F12A	<b>251 × 123 cm</b>	A22S123	<b>6</b>	-	-

 **MONTAGEANLEITUNG**  
 **ASSEMBLY INSTRUCTION**  
 **NOTICE DE MONTAGE**

Die Montageanleitung finden Sie auf unserer Homepage.

The assembly instruction can be found on our homepage.

Vous trouverez la notice de montage sur notre site web.

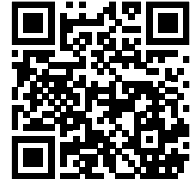

[Grafik 1]

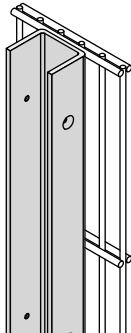

[Grafik 2]

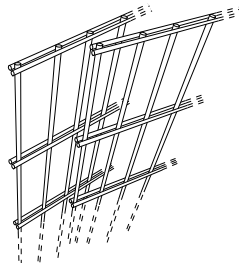

[Grafik 3]

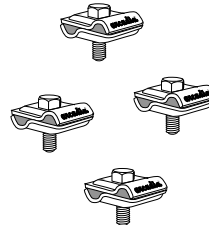

[Grafik 4]



Die Montageanleitung richtet sich an den qualifizierten Handwerker, der über die Kenntnisse einer sicheren, fachgerechten Montage verfügt. Wird über eine dieser Qualifikationen nicht verfügt, muss ein fachkundiges Montageunternehmen beauftragt werden. Zur fachgerechten Montage gehören das ausreichende Verdichten des Erdreichs zwischen den Punktfundamenten sowie das Verdichten des Füllmaterials durch leichte Schläge mit dem Gummihammer auf die Gittermatten.

Das Füllmaterial sollte der Tiefe und Maschenweite angepasst werden, damit sich die Steine innerhalb des Systems setzen können. Unsere Empfehlung: Bei einer Maschenweite von 25/200 mm eine Steinkörnung von ca. 32/56 mm.

Bei setzungsempfindlichen Untergründen dient die Abdeckung für PERGONE®, an der Unterseite montiert, zusätzlich zur Fixierung des Füllmaterials. Ein Grundelement besteht aus 2 Säulen [Grafik 1], 2 Gittermatten [Grafik 2] und, abhängig von der Elementhöhe, die dazu benötigten Universalklemmen (2-fach) [Grafik 3] sowie ausreichend Abstandhalter [Grafik 4]. Bitte vergewissern Sie sich vor der Montage, ob Ihr Lieferumfang vollständig ist.

[Grafik 5]

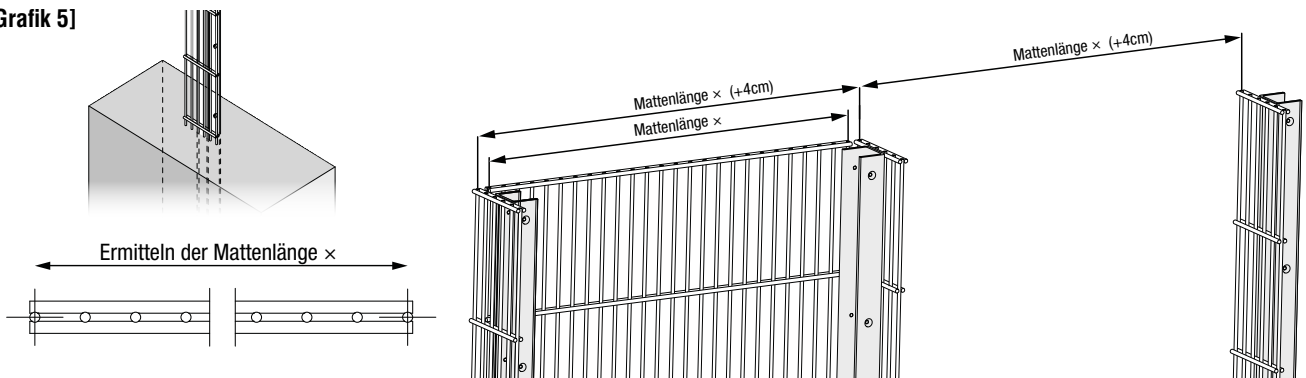

Punktfundamente einmessen, z.B. mit Erdbohrer ausheben oder mit Spaten rechteckig abstecken. Die Fundamentgröße richtet sich nach den örtlichen Gegebenheiten und muss den statischen Erfordernissen entsprechend objektbezogen eigenverantwortlich bestimmt werden. Die Säulen flucht- und lotrecht in erdfeuchten Beton setzen. Abstand/Höhe kontrollieren [Grafik 5]. Der Beton muss durch kräftiges Stampfen verdichtet werden. Die Säulen müssen mindestens auf Frostschutztiefe im Boden verankert sein [Grafik 9]. Der Abstand der Säulen ergibt sich aus der Mattenlänge  $\times (+4\text{ cm})$ .

[Grafik 6]

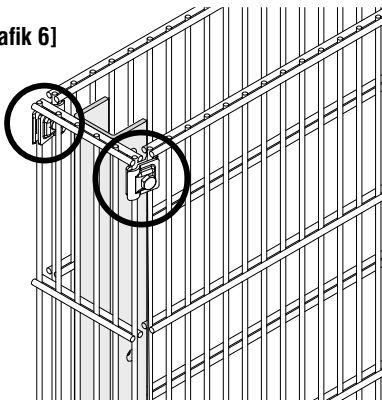

Vor dem Anbringen der Gittermatten muss der Fundamentbeton ausgehärtet sein! Die Gittermatten müssen mit dem Boden abschließen. Die Befestigung erfolgt mittels Universalklemmen (handfest anziehen) [Grafik 9].

[Grafik 7]

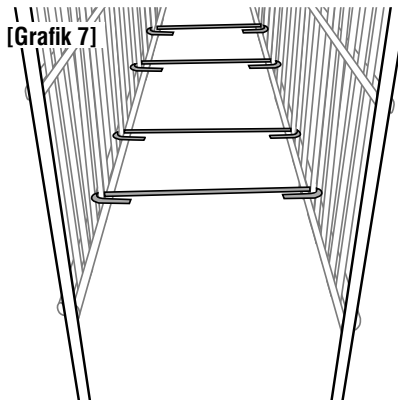

Alle Abstandhalter in die Gittermatten [Grafik 9] einhängen. Anschließend werden die Universalklemmen fest verschraubt.

[Grafik 8]

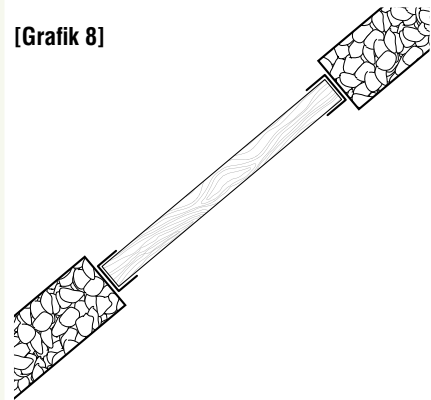

Beim Aufstellen der PERGONE® 13 cm, bei dem die U-Schienen der Säulen zueinander stehen, ist – ohne zusätzliche Montage – ein Sichtschutzelement aus Holz möglich. Dabei müssen die Abstände eingehalten werden [Grafik 5].

[Grafik 9]

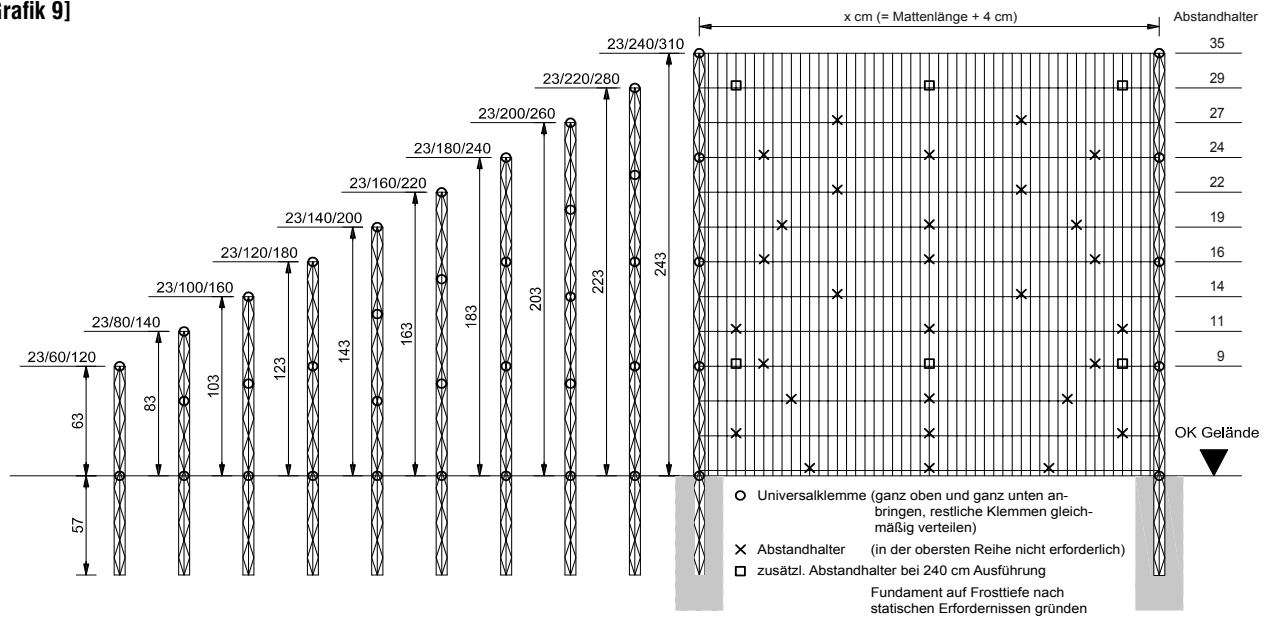

Beim Aufstellen der PERGONE® 13 cm, bei dem die U-Schienen der Säulen zueinander stehen, ist – ohne zusätzliche Montage – ein Sichtschutzelement aus Holz möglich. Dabei müssen die Abstände eingehalten werden [Grafik 5].

[Grafik 10]

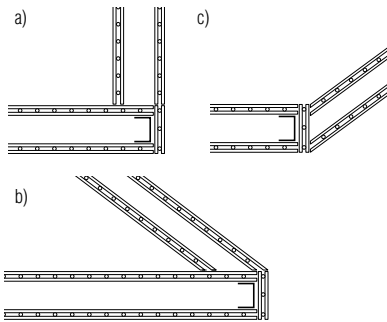

Eckausbildungen:

- a) rehtwinkelig
- b) spitzwinkelig
- c) stumpfwinkelig

[Grafik 11]

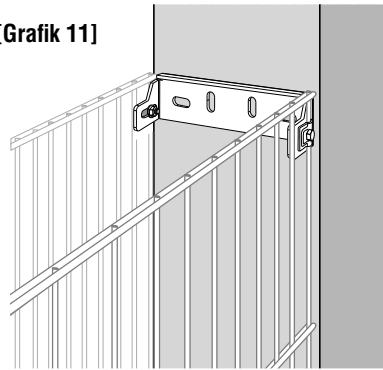

Wandanschluss für PERGONE® 13 cm: Zur fachgerechten Montage an bestehende Baukörper ist der Wandanschluss zu verwenden. Bitte beachten Sie hierzu die Montageanleitung Wandanschluss.

[Grafik 12]

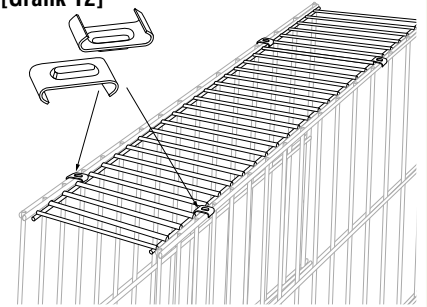

Abdeckung für PERGONE® 13 cm und C-Klammern: Zum Schutz vor Entnahme von Füllmaterial die Abdeckung für PERGONE® verwenden (Artikel A02K13). Im Lieferumfang sind 8 Stück C-Klammern zur einfachen Befestigung mittels Crimp- oder Rohrzange enthalten.

[Grafik 13]

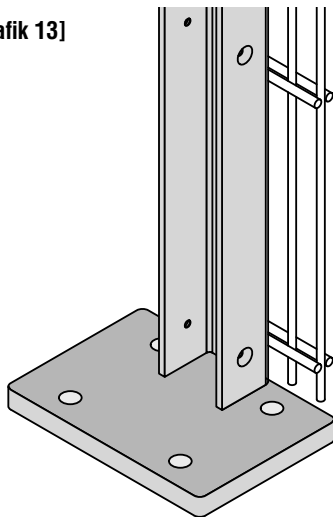

PERGONE® 13 cm-Elemente sind auch mit Säulen und Fußplatten zum Aufdübeln auf Betonflächen oder bestehende Fundamente lieferbar.

Hinweis: Anwendungstechnische Empfehlungen in Wort und Schrift, die aufgrund von Erfahrungen nach bestem Wissen entsprechend dem derzeitigen Erkenntnisstand in Wissenschaft und Praxis gegeben werden, sind unverbindlich und begründen kein vertragliches Rechtsverhältnis und keine Nebenverpflichtungen. Auf keinen Fall sind Käufer des Produktes davon entbunden, dieses auf seine Eignung für den vorgesehenen Verwendungszweck in eigener Verantwortung zu prüfen.

Keine Gewährleistung für Druckfehler und Irrtümer. Änderungen vorbehalten! Stand: 11/2018

# ZUBEHÖR



## **arcadia® PFLANZBEHÄLTER**

Pflanzen erfreuen das Auge und verschönern unsere Umgebung. Die schlichte Form der anthrazitfarbenen PERGONE® Pflanzbehälter und des PERGONE® Blumentopfhalters aus pulverbeschichtetem Feinblech fügt sich mühelos in unterschiedliche Umgebungen ein. Schaffen Sie sich im Garten oder auf der Terrasse ein wohnliches Ambiente. Erhältlich in 20 cm, 40 cm oder 60 cm Breite; zum Einhängen in jede Doppelstabmatte der Maschenweite 25/200 mm und 50/200 mm.

## **arcadia® PLANT CONTAINER**

Plants are a pleasant sight and make our environment look nicer. The sleek design of the anthracite coloured PERGONE® plant containers and the PERGONE® flower pot holders slots seamlessly into different environments. Create a pleasant ambience in your garden or on your patio. Available in widths of 20 cm, 40 cm or 60 cm; for hanging-attachments to all double rod grating with mesh widths of 25/200 and 50/200 mm.

## **BACS À FLEURS arcadia®**

Les plantes sont agréables à regarder et embellissent notre environnement. Avec leur forme simple et leur couleur anthracite, le bac à fleurs PERGONE® et le support de pot de fleurs PERGONE® s'intègrent facilement dans différents environnements. Créez une ambiance chaleureuse dans votre jardin ou sur votre terrasse. Ils sont disponibles en 20, 40 ou 60 cm de large et sont à suspendre sur chaque panneau double fil maille 25/200 et 50/200 mm.

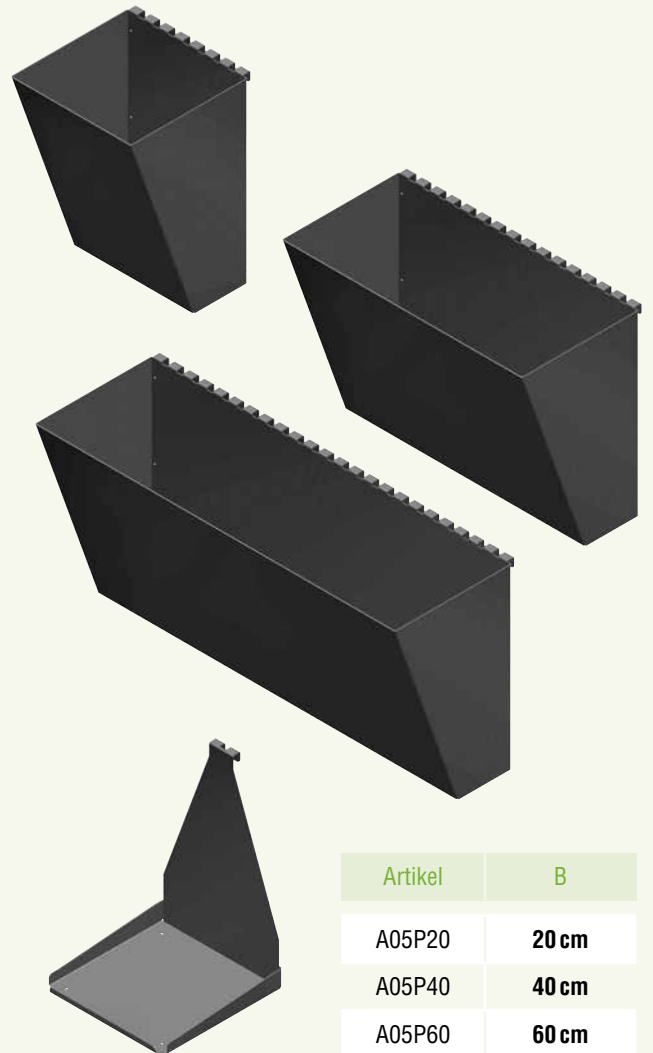

Artikel	B
A05P20	<b>20 cm</b>
A05P40	<b>40 cm</b>
A05P60	<b>60 cm</b>
A05M20	<b>20 × 20 cm</b>



## HOLZELEMENT

Lockern Sie ihren Garten mit einem Holzelement aus beständiger, nahezu astfreier kanadischer Lärche auf. Einfach zu befestigen und leicht zu demontieren, falls eine Durchfahrtsmöglichkeit benötigt wird. Setzen Sie Akzente in Ihrem Garten und durchbrechen Sie die Optik des Steins. Länge: 150 cm; Material: Kanadische Lärche – unbehandelt, astrein und feijnährig\*

## WOODEN ELEMENT

Live up your garden with a wooden element made from durable, Canadian larch wood which is largely free of knots. Easy to attach and easy to remove if through-access is required. Add some highlights to your garden and break up the visuals of the stone. Length: 150 cm; material: Canadian larch wood – untreated, free of knots and fine grained.

## ÉLÉMENT EN BOIS

Égayez votre jardin avec un élément en mélèze du Canada, un bois résistant et pratiquement sans nœuds. Il est facile à fixer et à démonter le cas échéant un passage est nécessaire. Apportez des touches à votre jardin et créez une rupture visuelle avec la pierre. Largeur: 150 cm; matériau: mélèze du Canada, non traité, sans nœuds et à grain fin\*.

 \* Hinweise zum verarbeiteten Holz finden Sie auf Seite 75.

 \* You will find information about the wood used on page 76..

 \* Vous trouverez des informations sur le bois utilisé à la page 77.

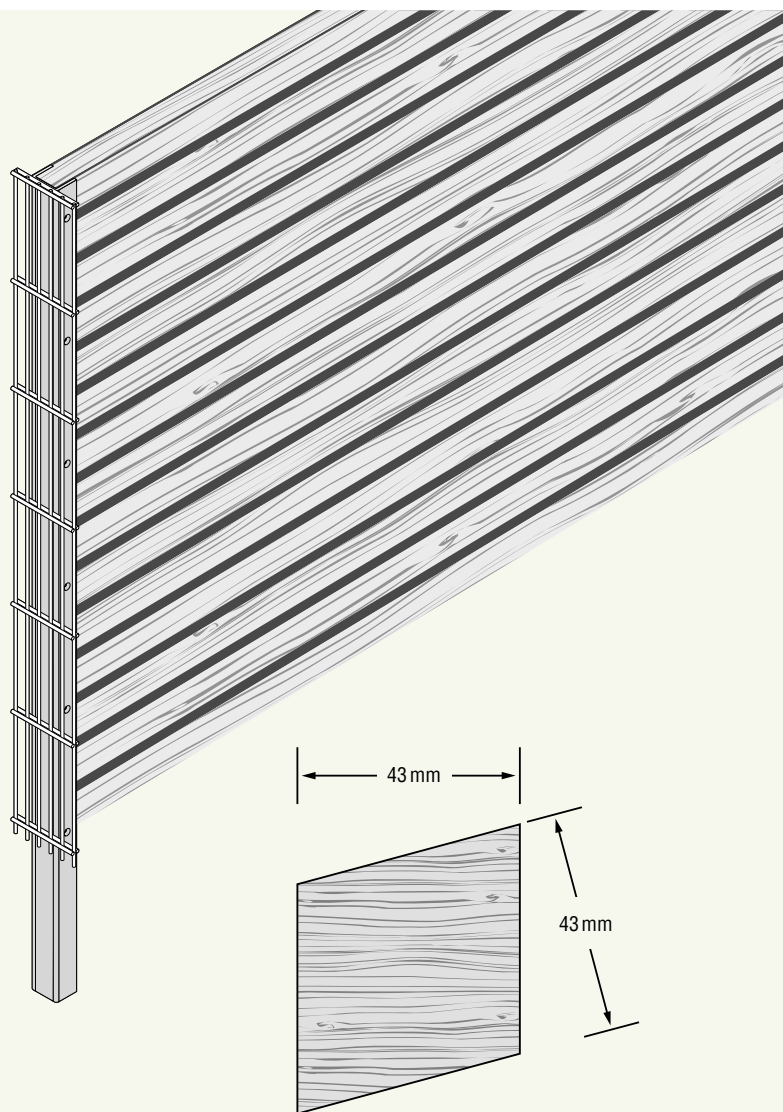

Artikel	H	Holzleisten	Abstandsklötze
A64H34	<b>63 cm</b>	<b>12</b>	<b>36</b>
A64H44	<b>83 cm</b>	<b>15</b>	<b>45</b>
A64H54	<b>103 cm</b>	<b>19</b>	<b>57</b>
A64H64	<b>123 cm</b>	<b>23</b>	<b>69</b>
A64H74	<b>143 cm</b>	<b>26</b>	<b>78</b>
A64H84	<b>163 cm</b>	<b>30</b>	<b>90</b>
A64H94	<b>183 cm</b>	<b>34</b>	<b>102</b>
A64H104	<b>203 cm</b>	<b>37</b>	<b>111</b>
A64H114	<b>223 cm</b>	<b>41</b>	<b>123</b>
A64H124	<b>243 cm</b>	<b>45</b>	<b>135</b>
A01H15	<b>Holzleiste</b> / Wooden strips / Lames de bois		
A01A64	<b>Abstandsklotz</b> / Spacer pad / Entretoise en bois		

## **ABSCHLUSSKORB FÜR PERGONE® 23 CM**

Mit Kombination zweier Abschlusskörbe und einer mittigen Säule entsteht eine frei stehende Rechtecksäule.

### **VORTEILE:**

- extrem witterungsbeständig und langlebig dank hochwertiger Feuerverzinkung
- Montagezubehör aus Edelstahl
- besonders robuste und starke Verarbeitung
- einfachste Montage

## **FLAT END ELEMENT FOR PERGONE® 23 CM**

A free-standing rectangular column is created by combining two flat end elements with a middle column.

### **ADVANTAGES:**

- extremely weather-resistant and durable thanks to high-quality hot galvanising
- Stainless steel mounting accessories
- particularly robust and strong manufacture
- extremely simple assembly

## **PANIER D'EXTRÉMITÉ POUR PERGONE® 23 CM**

L'association de deux paniers d'extrémité et d'une colonne centrale donne lieu à une colonne à angle droit indépendante.

### **AVANTAGES:**

- une résistance aux intempéries et une durabilité d'excellence grâce à sa galvanisation à chaud de qualité
- accessoires de montage en acier
- finition très solide et résistante
- montage ultra simple

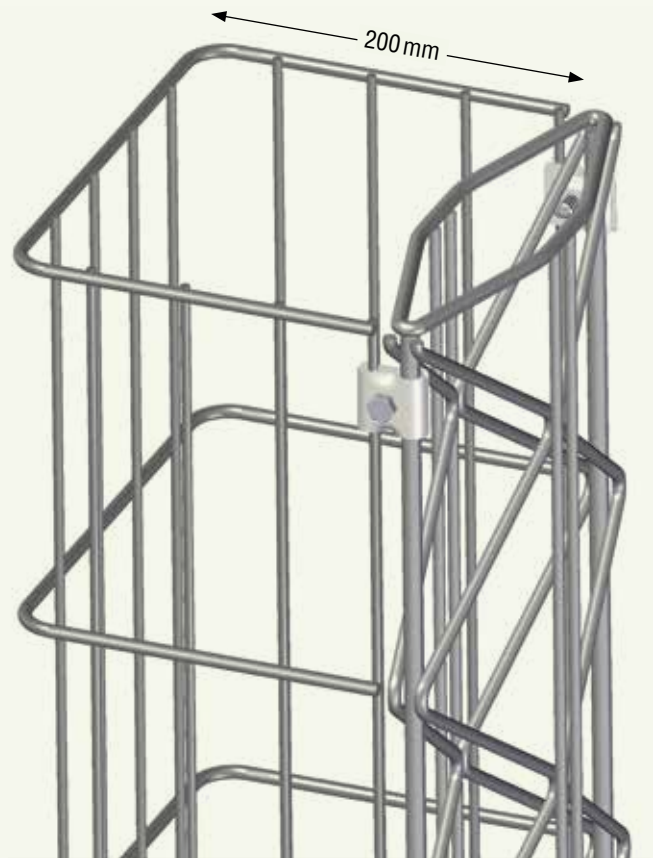

Artikel	H	Vol.	 A01A32
A23U10	<b>100 cm</b>	<b>0,046 m<sup>3</sup></b>	<b>6</b>
A23U12	<b>120 cm</b>	<b>0,055 m<sup>3</sup></b>	<b>6</b>
A23U14	<b>140 cm</b>	<b>0,064 m<sup>3</sup></b>	<b>6</b>
A23U16	<b>160 cm</b>	<b>0,074 m<sup>3</sup></b>	<b>8</b>
A23U18	<b>180 cm</b>	<b>0,083 m<sup>3</sup></b>	<b>8</b>
A23U20	<b>200 cm</b>	<b>0,092 m<sup>3</sup></b>	<b>8</b>



## U-SCHIENE

Für die Aufnahme von Holzelementen, Granitplatten oder ähnlichem empfehlen wir die feuerverzinkte U-Schiene bei PERGONE® 23 cm und 16 cm. Bei der PERGONE® 13 cm ist die U-Schiene (45 mm) bereits in der Säule integriert. Für alle Höhen kombinierbar!

## U-RAILS

To integrate wooden slats, a granite plate or similar, we advise the hot-dip galvanised U-rail with his fixing kit for our PERGONE® 23 cm and 16 cm. In case of our PERGONE® 13 cm, the U-rail (45 mm) is already a part of the column. Can be combined with all PERGONE® heights.

## RAILS EN U

Pour insérer des lames de bois, plaque de granite ou semblables aux PERGONE® 23 cm et 16 cm, nous recommandons le rail en U galvanisé à chaud avec son kit de fixation. Dans le cas de la PERGONE® 13 cm, le rail en U (45 mm) est intégré dans le poteau. Peut être combiné avec toutes les hauteurs des PERGONES®.



### U-Schiene / U-Rails / Rails en U

Artikel	L	B
A01U61	60 cm	45 mm
A01U81	80 cm	45 mm
A01U11	100 cm	45 mm

### U-Schiene / U-Rails / Rails en U

Artikel	L	B
A01U63	60 cm	30 mm
A01U83	80 cm	30 mm
A01U13	100 cm	30 mm

Germany Befestigungssatz

UK Set of fixing material

France Kit de fixation

Artikel	L
A01A53	60 cm
A01A54	80 cm
A01A55	100 cm

## SPEZIALKLAMMER FÜR U-SCHIENE

## SPECIAL SCREW CLIP FOR U-RAILS

## KIT D'ASSEMBLAGE SPÉCIAL POUR RAILS EN U

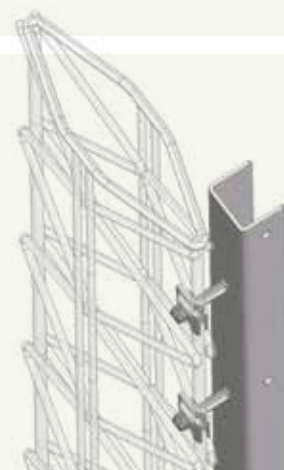

Artikel

A01A50

Germany Anbringung der U-Schiene in nahezu jedem Winkel möglich

UK Attachment of the U-rail at almost every angle

France Permet de fixer un rail en U dans pratiquement n'importe quel angle





 **MONTAGEANLEITUNG**  
 **ASSEMBLY INSTRUCTION**  
 **NOTICE DE MONTAGE**

Die Montageanleitung finden Sie auf unserer Homepage.

The assembly instruction can be found on our homepage.

Vous trouverez la notice de montage sur notre site web.



[Grafik 1]

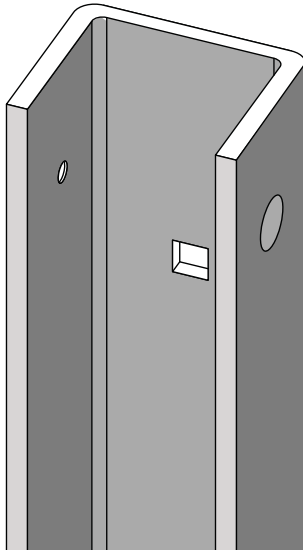

[Grafik 2]

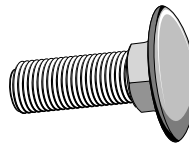

[Grafik 3]

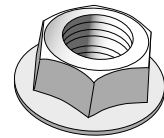

[Grafik 4]



[Grafik 5]

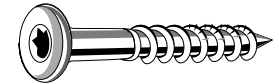

Die Montageanleitung richtet sich an den qualifizierten Handwerker, der über die Kenntnisse einer sicheren, fachgerechten Montage verfügt! Wird über eine dieser Qualifikationen nicht verfügt, muss ein fachkundiges Montageunternehmen beauftragt werden. Ein Element besteht in Abhängigkeit der Höhe aus U-Schienen mit der dazugehörigen Schraubverbindung M8 [Grafik 2] / [Grafik 3], Überleger V2A [Grafik 4] und Spanplattenschrauben [Grafik 5]. Bitte vergewissern Sie sich vor der Montage, ob Ihr Lieferumfang vollständig ist. Die Grafiken beziehen sich auf PERGONE® 23 cm. Montage jedoch auch problemlos bei PERGONE® 16 cm möglich.

[Grafik 6]

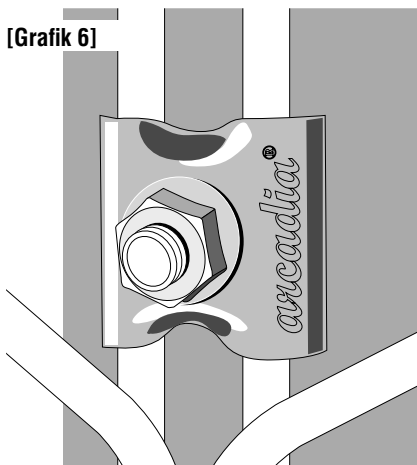

Befestigen Sie die U-Schiene oberhalb jedes Kreuzpunktes der Säule (alle 20cm) an den dafür vorgesehenen Stanzungen mit jeweils einer Flachrundschraube, Sperrzahnmutter und Universalklemme.

[Grafik 7]

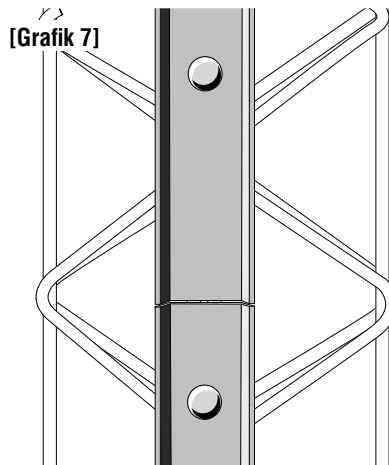

Beim Stoß der U-Schienen ist der Verschraubungsabstand von 20cm beizubehalten.

[Grafik 8]

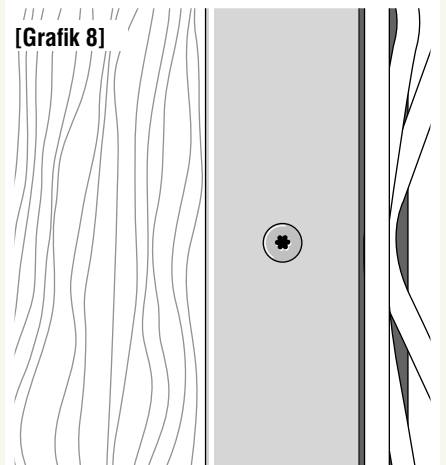

Legen Sie nun das Element (z.B. Holz) zwischen die U-Schienen und befestigen Sie dies mittels der beigelegten Spanplattenschrauben [Grafik 5].

Hinweis: Anwendungstechnische Empfehlungen in Wort und Schrift, die aufgrund von Erfahrungen nach bestem Wissen entsprechend dem derzeitigen Erkenntnisstand in Wissenschaft und Praxis gegeben werden, sind unverbindlich und begründen kein vertragliches Rechtsverhältnis und keine Nebenverpflichtungen. Auf keinen Fall sind Käufer des Produktes davon entbunden, dieses auf seine Eignung für den vorgesehenen Verwendungszweck in eigener Verantwortung zu prüfen.

Keine Gewährleistung für Druckfehler und Irrtümer.  
 Änderungen vorbehalten! Stand: 11/2018

## WANDANSCHLUSS

Ob Wand, Granitstele oder andere Baukörper – mit unseren Wandanschlüssen können Sie problemlos ohne Verwendung von Säulen ihre PERGONE® befestigen.

## WALL CONNECTION

Whether against a wall, a granite stele or other structure, our wall connection for PERGONE® enables a simple connection without any column.

## RACCORD MURAL

Que ce soit contre un mur, une stèle en granit ou tout autre corps de bâtiment, nos raccords muraux pour PERGONE® vous permettent un montage simple et sans utilisation d'un poteau.

Artikel	L
A01K10	für/for/pour PERGONE® 23 cm
A01K18	für/for/pour PERGONE® 16 cm
A01K13	für/for/pour PERGONE® 13 cm

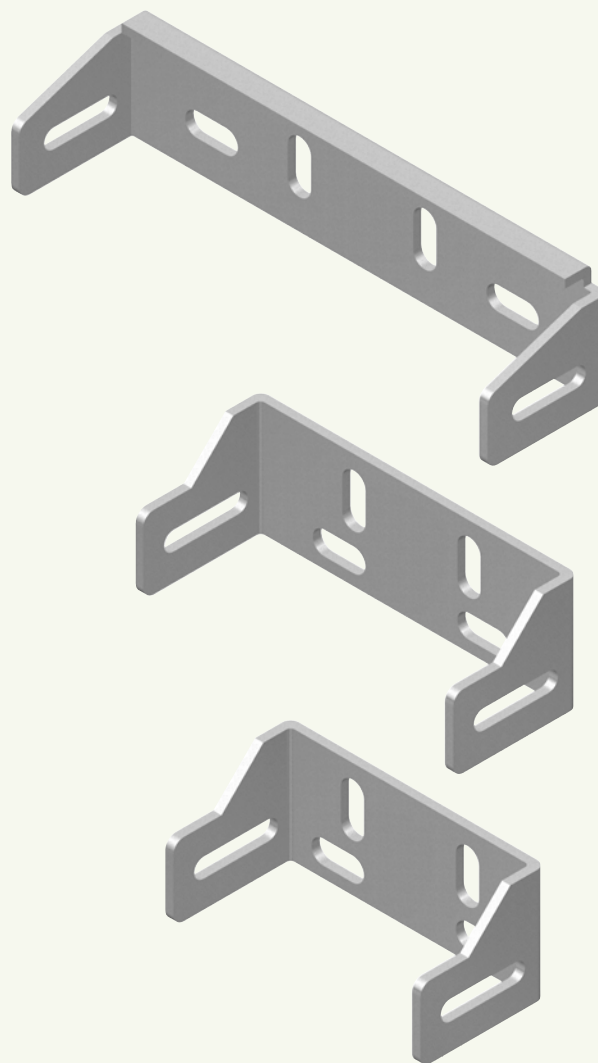

**🇩🇪 MONTAGEANLEITUNG**  
**🇬🇧 ASSEMBLY INSTRUCTION**  
**🇫🇷 NOTICE DE MONTAGE**

Die Montageanleitung finden Sie auf unserer Homepage.

The assembly instruction can be found on our homepage.

Vous trouverez la notice de montage sur notre site web.



[Grafik 1]

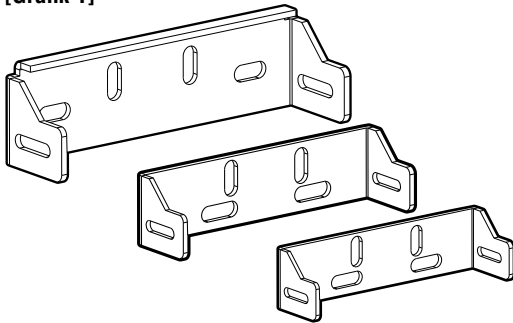

[Grafik 2]

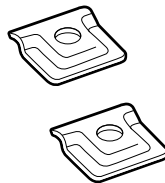

[Grafik 3]

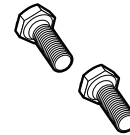

[Grafik 4]

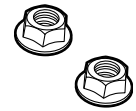

Die Montageanleitung richtet sich an den qualifizierten Handwerker, der über die Kenntnisse einer sicheren, fachgerechten Montage verfügt. Wird über eine dieser Qualifikationen nicht verfügt, muss ein fachkundiges Montageunternehmen beauftragt werden.

Ein Wandanschluss für PERGONE® 23 cm, 16 cm oder 13 cm besteht aus einem verzinkten Befestigungsbügel [Grafik 1], 2 Überlegern V2A [Grafik 2], 2 Gewindeschrauben Sechskantkopf SW 13 [Grafik 3] und 2 Sperrzahnmutter [Grafik 4]. Bitte vergewissern Sie sich vor der Montage ob Ihr Lieferumfang vollständig ist.

[Grafik 5]

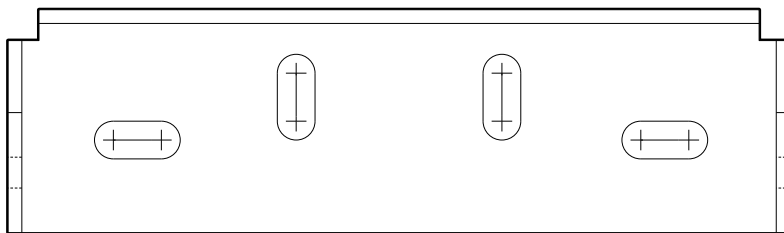

Wandanschluss einmessen und Bohrlöcher (mindestens 2 Befestigungspunkte erforderlich) am Befestigungsgrund (z.B. Mauerwerk, Beton etc.) anzeichnen. Die Anordnung (Anzahl) der Wandanschlüsse richtet sich je nach Höhe der Gittermatten nach der Anzahl der Universalklemmen [siehe Tabelle].

Die Universalklemmen werden im Wandanschlussbereich durch den Wandanschluss ersetzt. Der Befestigungsuntergrund ist vorab auf Eignung objektbezogen zu prüfen und diesbezüglich die Dimension der Befestigungsschrauben eigenverantwortlich zu bestimmen. An den markierten Stellen in ausreichender Größe vorbohren und Löcher ausblasen. Geeignete Dübel einbringen und Wandanschluss vollflächig anschrauben.

[Grafik 6]

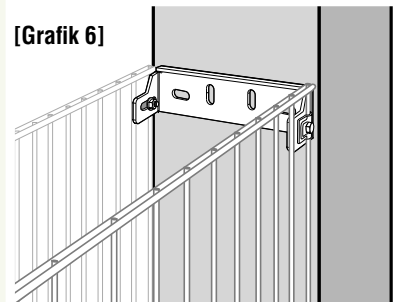

Äußersten senkrechten Stab der Gittermatten beidseitig mittels Überleger an der Außenseite des Wandanschlusses fest verschrauben.

Benötigtes Werkzeug: 13 mm Steckschlüssel.

Durch das Langloch kann der Abstand zur Wand variiert werden. Für den Einbau von Säulen, Befestigung der Gittermatten und Einbringen der Abstandhalter ist die Montageanleitung PERGONE® 23 cm, 16 cm oder 13 cm zu beachten.

H	PERGONE® 23 cm	PERGONE® 16 cm	PERGONE® 13 cm
60	2	2	2
80	3	3	3
100	3	3	3
120	3	3	3
140	4	4	–
160	4	4	–
180	4	4	–
200	5	5	–
220	5	–	–
240	5	–	–

Hinweis: Anwendungstechnische Empfehlungen in Wort und Schrift, die aufgrund von Erfahrungen nach bestem Wissen entsprechend dem derzeitigen Erkenntnisstand in Wissenschaft und Praxis gegeben werden, sind unverbindlich und begründen kein vertragliches Rechtsverhältnis und keine Nebenverpflichtungen. Auf keinen Fall sind Käufer des Produktes davon entbunden, dieses auf seine Eignung für den vorgesehenen Verwendungszweck in eigener Verantwortung zu prüfen.

Keine Gewährleistung für Druckfehler und Irrtümer.  
 Änderungen vorbehalten! Stand: 11/2018

## ABDECKUNG

Zum Schutz vor Entnahme von Füllmaterial kann die Abdeckung für PERGONE® verwendet werden. Bei setzungsempfindlichen Untergründen dient die Abdeckung an der Unterseite montiert zusätzlich zur Fixierung des Füllmaterials. Im Lieferumfang sind 8 Stück C-Klammern zur einfachen Befestigung mittels Crimp- oder Rohrzange enthalten.

## COVERING

The PERGONE® covering can be used to prevent the removal of the filling material. In the event of subsoil that is prone to settling, the covering can be mounted to the underside in order to fix the filling material in place. Delivery contents include 8 C-fixing clips, meaning that the fastening can be done easily using a crimping or gas pipe plier.

## COUVERCLE

Afin d'éviter tout enlèvement du matériau de remplissage, vous pouvez utiliser le couvercle PERGONE®. Si la base est susceptible de s'affaisser, le couvercle placé en bas de la PERGONE® sert de fixation supplémentaire du matériau de remplissage. La livraison comprend 8 agrafes C pour une fixation simple à l'aide d'une pince à sertir ou une pince réglable.

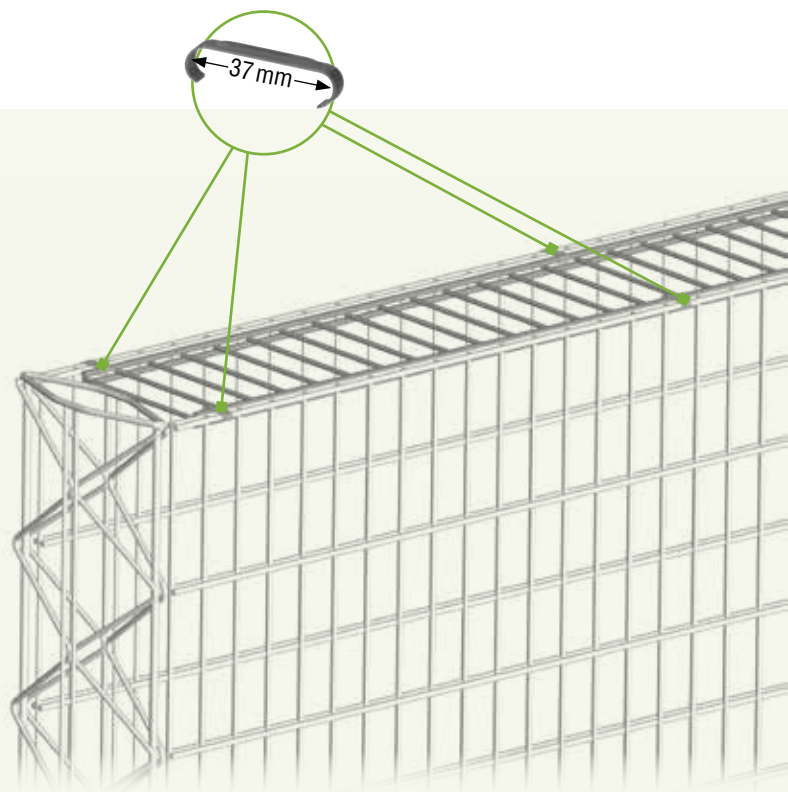

### Artikel

A02K20	für / for / pour PERGONE® 23 cm
A02K16	für / for / pour PERGONE® 16 cm
A02K13	für / for / pour PERGONE® 13 cm

## arcadia® CRIMPZANGE

Die Zange eignet sich hervorragend zum Verformen unserer C-Klammern. Die langen Griffe sorgen dabei für eine komfortable, kraftsparende und einfache Handhabung. Die strapazierfähige PVC-Ummantlung machen die Crimpzange rutschfest und handlich.

- Zur Befestigung der Abdeckmatten **arcadia®**
- Zum Verbinden von Gittermatten im klassischen Gabionenbau

## arcadia® CRIMPING PLIERS

These pliers are ideal for morphing of our C-fixing clips. Their long handles make them easy to use, comfortable and effort-saving. Their hard-wearing PVC coating makes these crimping pliers non-slip and practical.

- For the fixing of the **arcadia®** coverings
- For connecting mesh panels of classical gabions

## PINCE À SERTIR **arcadia®**

La pince est parfaitement adaptée pour façonner nos agrafes C pour couvercle. Les longues poignées permettent également une manipulation confortable et facile. Grâce au revêtement résistant en PVC, la pince à sertir est antidérapante et pratique.

- Pour fixer les panneaux de couverture **arcadia®**
- Pour connecter les panneaux des gabions classiques.



### Artikel

### Gewicht / weight / masse

### L

A01K50

1300 g

395 mm





37 mm



17 mm

 zur formschlüssigen Bördelung von Edelstahl C-Klammern

 for the flush flanging of stainless steel C-clips

 pour le bordage ajusté des agrafes C pour couvercle

## MONTAGEHILFE

Zur Erleichterung der fachgerechten Montage der PERGONE® können Sie die Montagehilfe verwenden.  
Für PERGONE® 23 cm und 16 cm.

## MOUNTING AID

You can use our specific mounting aid to simplify the professional mounting of our PERGONE®.  
For PERGONE® 23 cm and 16 cm.

## AIDE AU MONTAGE

Vous pouvez utiliser notre aide au montage pour simplifier le montage approprié d'une PERGONE®.  
Pour PERGONE® 23 cm et 16 cm.

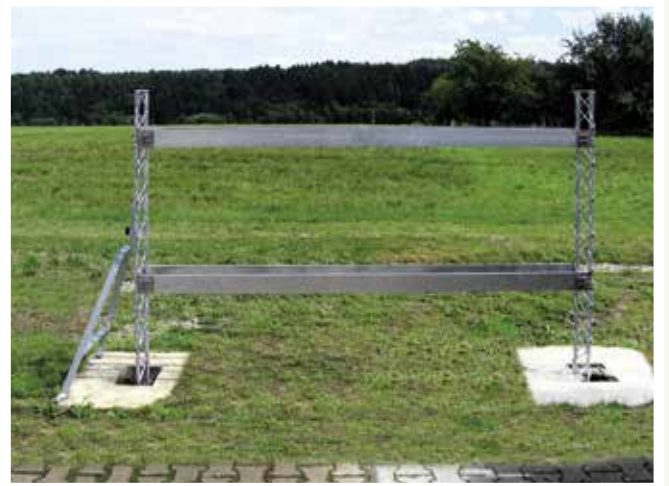

Artikel	
A01M20	

## GLASKLEMMME

Die Kombination der klassischen Materialien von Glas-Stahl-Stein zeugt von besonderer Exklusivität in der Gartengestaltung. Verwenden Sie die rostfreie Edelstahl-Glasklemme zur Befestigung von Glaselementen an alle Säulen unserer PERGONE®. 4 Stück Glasklemmen inkl. Zubehör, lieferbar für diverse Glasstärken. Bei Bestellung bitte Glasstärke angeben!

## FIXING FOR GLASS PANELS

The combination of material like glass-steel-stone attests an outstanding exclusivity in landscaping. Use our stainless-steel fixing kit to attach glass panels on our PERGONE® columns. 4 fixing clips with accessories, available for different glass thicknesses. Please specify the thickness when placing an order!

## KIT D'ASSEMBLAGE POUR PANNEAU DE VERRE

La combinaison des matériaux verre-acier-pierre témoigne d'une exclusivité particulière dans l'aménagement de jardin. Utilisez notre kit d'assemblage en acier inoxydable pour fixer des panneaux de verres aux poteaux de nos PERGONE®. 4 fixations avec accessoires, livrables pour différentes épaisseurs de verre. Précisez l'épaisseur de verre lors d'une commande!



Artikel	Glasstärke / glass thicknesses / épaisseurs de verre
A01A60	8,00 mm / 8,76 mm / 9,52 mm / 10,00 mm / 10,76 mm / 11,52 mm / 12,00 mm / 12,76 mm

# HEXAGON



Artikel HPKS9



Artikel HPKS7



Artikel HPKS8

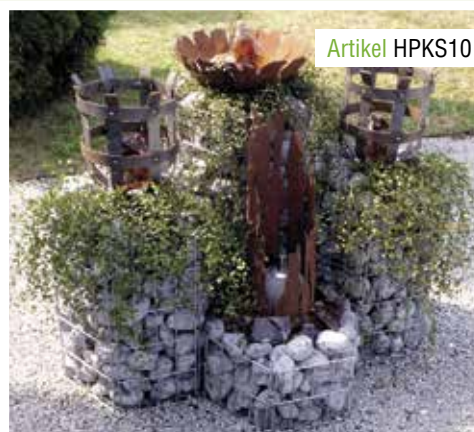

Artikel HPKS10

## HEXAGON

HEXAGON – ein weltweit einzigartiges System aus dem Hause 3ks. Vielseitig einsetzbar und bestechend einfach im Aufbau. Keine mühsamen Vorbereitungen des Untergrundes im Garten mehr!

Egal ob dieser aus Pflaster, Beton, Schotter oder ausreichend verdichtetem Erdreich besteht, HEXAGON lässt sich auf allen ebenen Untergründen problemlos aufstellen.

Die sechseckigen Elemente sind vielseitig einsetzbar und bieten unendlich viele Möglichkeiten, sie zu befüllen und zu kombinieren, z.B. als Pflanztrog, Abgrenzung, Dekoration, Licht-Element, etc. ...

Das System wird ausschließlich mit hochwertigen Materialien hergestellt. V2A Edelstahl und Zink-Alu-beschichteter Stahl machen Hexagon langlebig und wartungsfrei.

### VORTEILE:

- vielfältige Einsatzbereiche innen und außen
- schneller Aufbau ohne Werkzeug
- komplett wartungsfrei
- Leichtbauweise
- korrosionsbeständig

## HEXAGON

HEXAGON – a system from 3ks like no other worldwide. Extremely versatile and amazingly simple to build. No more tiresome preparing the ground in your garden! No matter whether your garden is made from paving stones, concrete, gravel, or sufficiently compressed soil, HEXAGON can be mounted on all even ground surfaces problem-free.

The six-cornered units are extremely versatile and offer unlimited opportunities when it comes to filling and combining them, for example as a plant trough, a border, decoration, a lighting element, etc. ...

The system is made exclusively from high-quality materials. V2A stainless steel and zinc-aluminium coated steel make the Hexagon durable and maintenance-free.

### ADVANTAGES:

- a diverse range of applications, both indoors and outdoors
- quick, tool-free construction
- no maintenance required
- lightweight construction
- corrosion-resistant

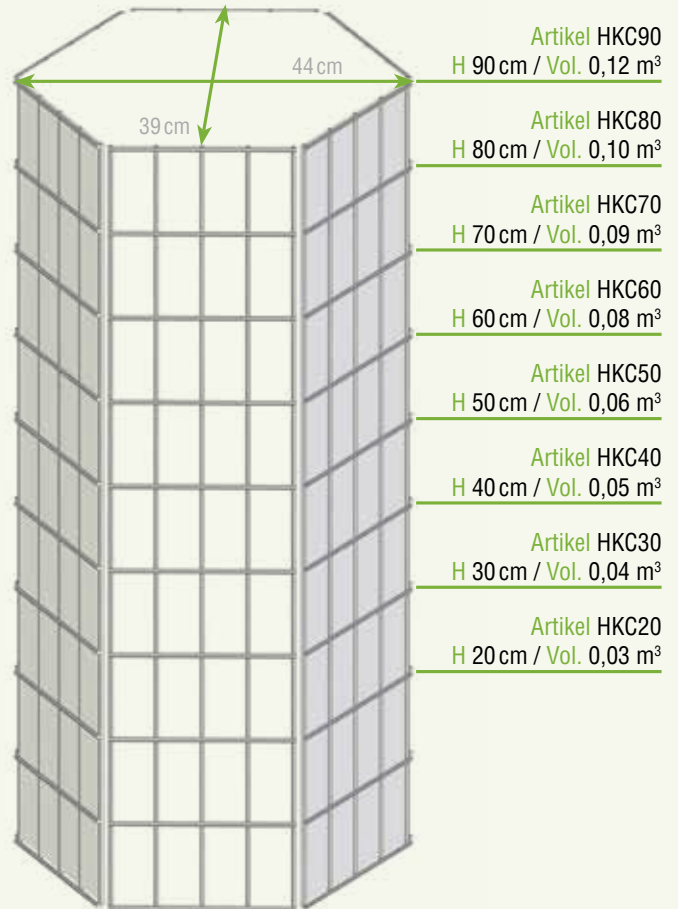

## HEXAGON

HEXAGON – un système unique au monde signé 3ks. Polyvalent et séduisant de par sa simplicité de montage. Plus besoin de se fatiguer à préparer le terrain! Qu'il contienne du pavage, du béton, de la pierraille ou de la terre suffisamment condensée, vous pouvez ériger HEXAGON sur tous les terrains plats sans aucun problème.

Les éléments hexagonaux sont polyvalents et offrent une infinité de possibilités pour les remplir et les combiner, par exemple comme bacs à fleurs, délimitation, décoration, élément lumineux, etc. ...

Le système est fabriqué exclusivement à partir de matériaux de qualité. L'acier inoxydable V2A et l'acier recouvert de zinc et d'aluminium font de l'Hexagon un élément durable qui ne nécessite pas d'entretien.











### ADVANTAGES:

- De nombreuses applications à l'intérieur et à l'extérieur
- Montage rapide sans outils
- Pas d'entretien
- Structure légère
- Résistant à la corrosion

 **6 ECKEN. 1.000 MÖGLICHKEITEN.**

 **6 CORNERS. 1,000 POSSIBILITIES.**

 **6 ANGLES. DES MILLIERS DE POSSIBILITÉS.**

Artikel	Hexagon-Set	verwendet in	H		Vol.
HPKS1			3 × 30 cm 2 × 50 cm 1 × 70 cm		0,33 m <sup>3</sup>
HPKS2			2 × 30 cm 2 × 50 cm 1 × 70 cm		0,30 m <sup>3</sup>
HPKS3		Dreierkombi	1 × 40 cm 1 × 60 cm 1 × 80 cm		0,23 m <sup>3</sup>
HPKS4			2 × 40 cm 2 × 60 cm 1 × 80 cm		0,36 m <sup>3</sup>
HPKS5			1 × 30 cm 1 × 40 cm 1 × 50 cm 1 × 60 cm	1 × 70 cm 1 × 80 cm 1 × 90 cm	0,54 m <sup>3</sup>
HPKS6			1 × 20 cm 1 × 30 cm 1 × 40 cm 1 × 50 cm	1 × 60 cm 1 × 70 cm 1 × 80 cm	0,45 m <sup>3</sup>
HPKS7		Bachlauf	1 × 30 cm 1 × 40 cm 2 × 50 cm	1 × 60 cm 1 × 70 cm	0,32 m <sup>3</sup>
HPKS8		Kräuterbrunnen klein Ausblick Halloween	1 × 20 cm 1 × 30 cm	1 × 40 cm 1 × 50 cm	0,18 m <sup>3</sup>
HPKS9		Leuchtturm	1 × 20 cm 1 × 30 cm 1 × 40 cm		0,12 m <sup>3</sup>
HPKS10		Feuer	1 × 20 cm 2 × 50 cm 1 × 70 cm		0,25 m <sup>3</sup>
HPKS11		Kräuterbrunnen groß	1 × 20 cm 1 × 30 cm 1 × 40 cm	1 × 50 cm 1 × 60 cm 1 × 70 cm	0,35 m <sup>3</sup>



 **MONTAGEANLEITUNG**  
 **ASSEMBLY INSTRUCTION**  
 **NOTICE DE MONTAGE**

Die Montageanleitung finden Sie auf unserer Homepage.

The assembly instruction can be found on our homepage.

Vous trouverez la notice de montage sur notre site web.



[Grafik 1]

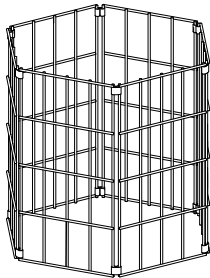

[Grafik 2]

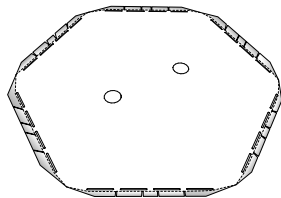

[optional: Grafik 3]



[Maße]

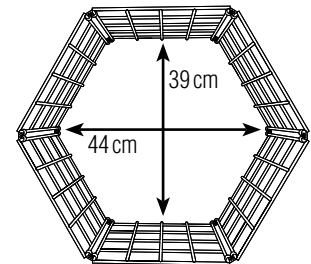

Höhen sind unterschiedlich, je nach Modell.

Bevor die Aufbauarbeit beginnt, muss man dafür Sorge tragen, dass der Untergrund plan und eben ist (Pflaster, Beton, Schotter oder ausreichend verdichtetes Erdreich). Ein Hexagonkorb besteht aus 1× Hexagonelement [Grafik 1] und 1× Grundblech [Grafik 2].

Bei einem Hexagonset werden je 2× Verbindungsclips [Grafik 3] pro zusammenstehende Seitenfläche mitgeliefert. Bitte vergewissern Sie sich vor der Montage ob Ihr Lieferumfang vollständig ist.

[Grafik 4]

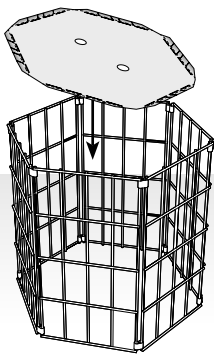

Um aus dem Hexagonelement, einen sechseckigen Hexagonkorb zu formen, falten Sie die Hexagonelemente auseinander und stellen sie diese auf die vorbereitete Fläche. Anschließend drücken Sie das Grundblech schräg von oben nach ganz unten, bis es umlaufend von allen Ecken des Hexagonelementes umgeben ist.

[Grafik 5]

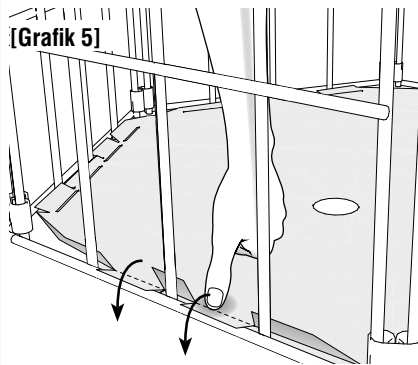

Gegen Herausfallen sichern Sie das Grundblech, indem Sie die perforierten Schenkel über die Gitterstäbe drücken. Wiederholen sie die Schritte, bis alle Hexagonkörbe vormontiert sind.

[Grafik 6]

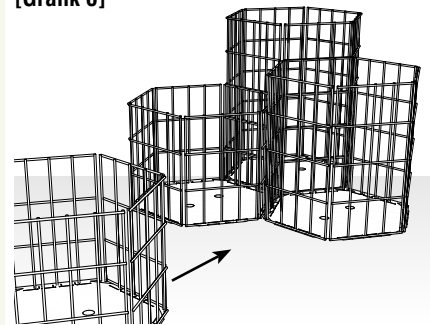

Bringen Sie nun die Hexagonkörbe in die gewünschte Anordnung auf dem vorbereiteten Untergrund.

[Grafik 7]

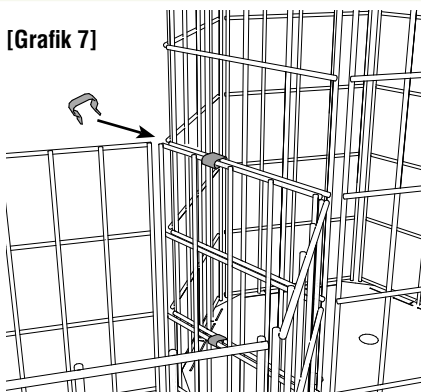

Sichern Sie nun die Hexagonkörbe an den zusammenstehenden Seitenflächen mittig oben und unten mit den Verbindungsclips [Grafik 3]. Pro Seitenfläche sind 2× Verbindungsclips einkalkuliert.

[Grafik 8]

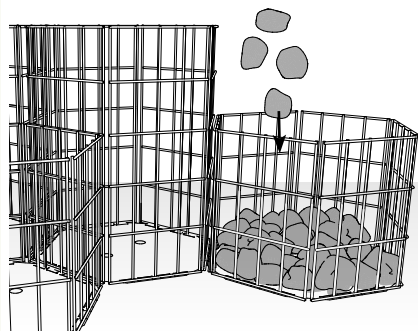

Jetzt kann das Füllmaterial behutsam bis zum oberen Ende der Gittermatten in die Hexagonkörbe gegeben werden.

Hinweis: Anwendungstechnische Empfehlungen in Wort und Schrift, die aufgrund von Erfahrungen nach bestem Wissen entsprechend dem derzeitigen Erkenntnisstand in Wissenschaft und Praxis gegeben werden, sind unverbindlich und begründen kein vertragliches Rechtsverhältnis und keine Nebenverpflichtungen. Auf keinen Fall sind Käufer des Produktes davon entbunden, dieses auf seine Eignung für den vorgesehenen Verwendungszweck in eigener Verantwortung zu prüfen.

Keine Gewährleistung für Druckfehler und Irrtümer.  
 Änderungen vorbehalten! Stand: 11/2018

# HOCHBEET



## HOCHBEET

Das Hochbeet ist durch seine erhöhte Pflanzfläche besonders beliebt und in vielerlei Hinsicht eine Bereicherung für Ihren Garten. Ihr Gemüse wächst dank vieler Nährstoffe und höherer Wärmeentwicklung optimal.

### VORTEILE:

- kann auf verschiedensten Untergründen gebaut werden
- angenehme und rückschonende Beetarbeiten durch die hohe Bauweise
- günstiges Kleinklima: durch die Verrottung des organischen Befüllmaterials im Inneren des Hochbeets entsteht Wärme von unten
- bringt wesentlich höhere Erträge
- weniger Unkraut
- geringerer Schneckenbefall
- kann schon im Herbst als Komposter genutzt werden
- mit Abdeckung auch als Frühbeet nutzbar

Auch mit Zierbepflanzung, beispielsweise als Blumenbeet, findet das Hochbeet gerade in öffentlichen Bereichen etc. großen Anklang.

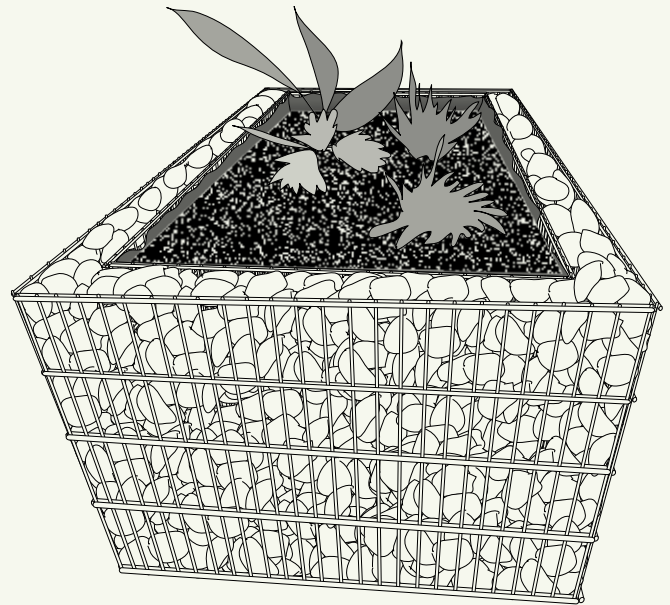

## RAISED BED

Due to the raised design, the planter makes gardening much easier and represents an enrichment in your garden.

### ADVANTAGES:

- Can be built on any soil
- Comfortable and ergonomic work because of the raised design
- Favorable microclimate: the rotting down of the organic filler material inside the raised bed creates warmth from below
- Fruitful harvest
- Less weed
- Protection against snails
- Can be used as a composter in autumn
- Early use in springtime in combination with our cold frame

The raised bed is particularly popular in public places if it contains decorative plants – when used as a flower bed, for example.

## JARDINIÈRE

La jardinière surélevée facilite les travaux de jardinage et constitue un enrichissement pour votre jardin.

### ADVANTAGES:

- Peut être montée sur n'importe quel sous-sol
- Travail agréable et ergonomique grâce à la structure surélevée
- Micro-climat bénéfique : la décomposition des matériaux de remplissage organiques à l'intérieur de la jardinière crée de la chaleur par le dessous
- Récolte plus productive
- Moins de mauvaises herbes
- Protection contre les escargots
- Peut être utilisée en automne comme composteur
- Utilisation à partir du printemps grâce à notre mini-serre

Même avec des plantes d'ornement, par exemple pour un parterre de fleurs, la jardinière rencontre un grand succès, et ce surtout dans les endroits publics.

## HOCHBEET

Ein Hochbeet besteht aus einem Gittermatten-Set und dem Montagezubehör. Es ist erhältlich in drei Höhen, in drei Größen und in zwei Maschenweiten.

## RAISED BED

The raised bed consists of a set of double rod steel mats and mounting accessories. Available in three heights, three sizes and two mesh widths.

## JARDINIÈRE

La jardinière est composée d'un kit de panneaux double fil et d'accessoires de montage. Disponible en trois hauteurs, trois dimensions et deux mailles.

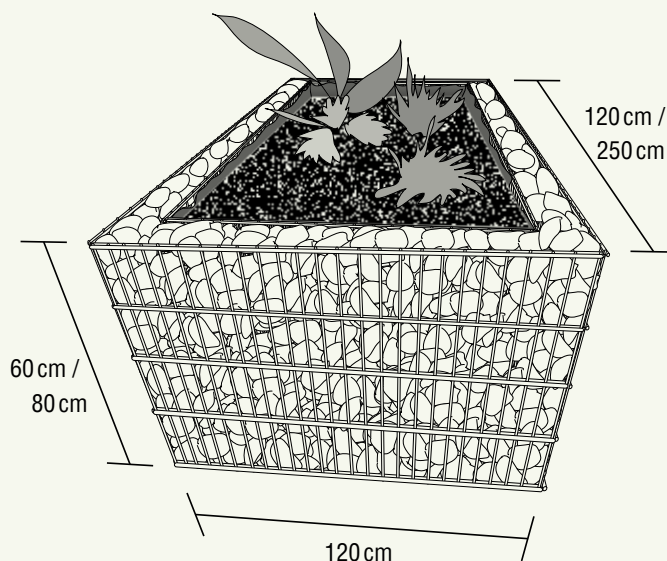

### Maschenweite / mesh width / maille 50/200 mm

Artikel	L	B	H	Vol.
A02H60	250 cm	120 cm	60 cm	0,42 m <sup>3</sup>
A02H80	250 cm	120 cm	80 cm	0,56 m <sup>3</sup>

### Maschenweite / mesh width / maille 25/200 mm

Artikel	L	B	H	Vol.
A02S60	250 cm	120 cm	60 cm	0,42 m <sup>3</sup>
A02S80	250 cm	120 cm	80 cm	0,56 m <sup>3</sup>
A02S70	120 cm	120 cm	60 cm	0,26 m <sup>3</sup>
A02S90	120 cm	120 cm	80 cm	0,35 m <sup>3</sup>
A02M75	75 cm	75 cm	40 cm	0,10 m <sup>3</sup>

## ABDECKUNG FÜR HOCHBEET COVERING FOR RAISED BED COUVERCLE POUR JARDINIÈRE

 Im Lieferumfang sind C-Klammern zur einfachen Befestigung mittels Crimp- oder Rohrzanze enthalten.

 Delivery contents include C-fixing clips, meaning that the fastening can be done easily using a crimping or gas pipe plier.

 La livraison comprend des agrafes C pour une fixation simple à l'aide d'une pince à sertir ou une pince réglable.

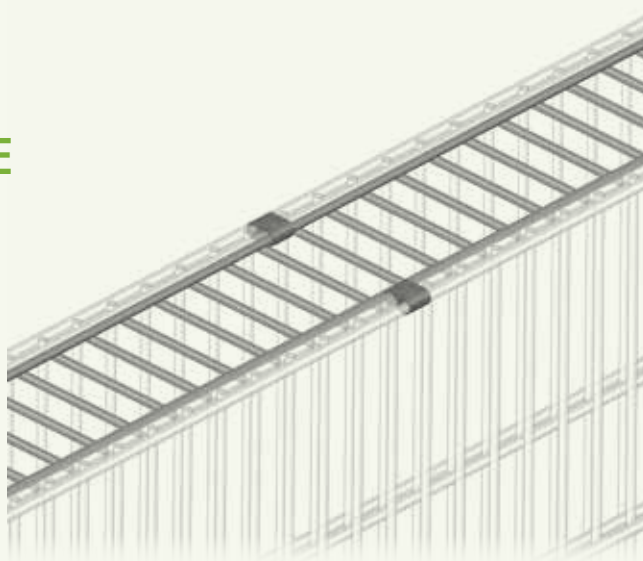

Artikel	
A12A80	für/for/pour 250 × 120 cm
A12A90	für / for / pour 120 × 120 cm
A12A75	für/for/pour 75 × 75 cm

## HOCHBEET-BEFÜLLUNG

### SO BEFÜLLEN SIE DAS HOCHBEET

- Befüllen Sie das fertige Beet schichtweise.
- Das Material wird von unten nach oben immer feiner.
- Die Basis besteht aus groben Ästen und Zweigen. Sie sorgen dafür, dass die Grünabfälle von unten gut durchlüftet werden und sich gleichmäßig zersetzen können.
- Damit das darauf aufgeschichtete Material nicht durchrieselt, decken Sie den Strauchschnitt am besten mit umgedrehten Grassoden ab.
- Die nächste Schicht besteht aus halb zersetzten, feineren Pflanzenresten wie gehäckseltem Strauchschnitt, Herbstlaub und zerkleinerten Staudenresten.
- Tragen Sie zum Abschluss eine Schicht reifen Kompost oder Humuserde auf und füllen Sie damit das Beet bis zum Rand auf.

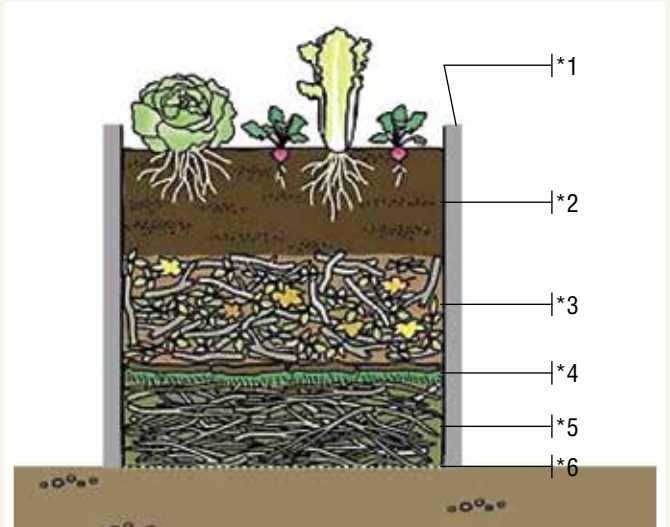

- \*1 schwarze Folie / Black film / Film noir
- \*2 reifer Kompost / Mature compost / Compost mûr
- \*3 Rohkompost / Raw compost / Compost brut
- \*4 umgedrehte Rasensoden / Turned grass-sods / Mottes de gazon retournées
- \*5 Reisig / Brushwood / Brindilles
- \*6 Drahtgeflecht / Mesh wire / Grille métallique

## RAISED BED FILLING

### HERE'S HOW TO FILL UP THE RAISED BED

- Fill the finished bed in layers.
- The material is to get finer as you go from bottom to top.
- The base is made up of big branches and twigs. This ensures that the green waste aerates through from underneath and can decompose evenly.
- To prevent the stacked material from sifting, it is advisable to cover the cuttings with upside down turf.
- The next layer is made up of semi-decomposed, finer plant residue, such as chopped cuttings, autumn leaves and chopped up shrubs
- To finish, fill the bed to the top with a layer of ripe compost or humus soil.

## REEMPLISSAGE JARDINIÈRE

### COMMENT REMPLIR LA JARDINIÈRE

- Remplissez la jardinière montée par couches.
- Le matériau doit s'affiner au fur et à mesure des couches.
- La base se compose de branches et rameaux grossiers. Ils garantissent l'aération correcte des déchets biologiques par le dessous et ainsi leur décomposition homogène.
- Afin que le matériau supérieur ne s'affaisse pas, le mieux est de recouvrir la section de branches de gazon en rouleau retourné.
- La couche suivante se compose de restes de plantes fins à demi décomposés et de morceaux de branches broyés, de feuillage et de résidus d'herbe fragmentés.
- Pour finir, appliquez une couche de compost mûr ou d'humus et remplissez-en la jardinière jusqu'à raz-bord.

 **MONTAGEANLEITUNG**  
 **ASSEMBLY INSTRUCTION**  
 **NOTICE DE MONTAGE**

Die Montageanleitung finden Sie auf unserer Homepage.

The assembly instruction can be found on our homepage.

Vous trouverez la notice de montage sur notre site web.

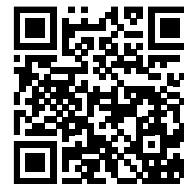

[Grafik 1]

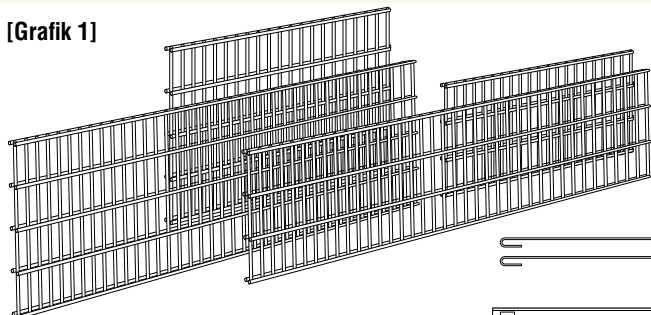

[Grafik 2]

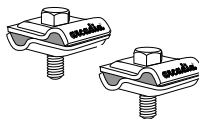

[Grafik 3]

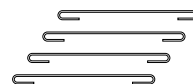

[Grafik 4]

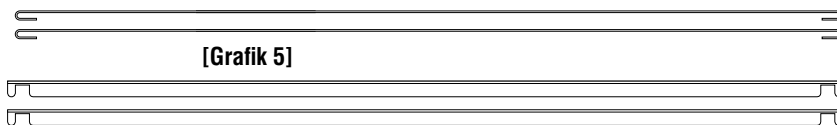

[Grafik 5]

Bitte vergewissern Sie sich vor dem Aufbau, ob Ihr Lieferumfang vollständig ist. Für die Montage benötigen Sie lediglich einen 13er Gabelschlüssel. Das Füllmaterial sollte der Tiefe und Maschenweite angepasst werden, damit sich die Steine innerhalb des Systems setzen können. Unsere Empfehlung: Bei einer Maschenweite von 25/200mm eine Steinkörnung von ca. 32/56 mm und bei einer Maschenweite von 50/200mm eine Steinkörnung von ca. 60/90 mm.

Ein Hochbeet enthält folgende Einzelkomponenten: Gittermatten bestehend aus (2 × 230 cm + 2 × 100 cm) für den Innenkorb und (2 × 250 cm + 2 × 120 cm) für den Außenkorb. Je nach Ausführung 60 cm bzw. 80 cm hoch [Grafik 1]. 6 × Universalklemmen 2-fach V2A [Grafik 2]. 22 × bzw. 28 × kurze Abstandhalter je nach Höhe 60 cm/80 cm [Grafik 3]. 6 × bzw. 8 × lange Abstandhalter je nach Höhe 60 cm/80 cm [Grafik 4]. 2 × T-Abstandhalter [Grafik 5].

[Grafik 6]

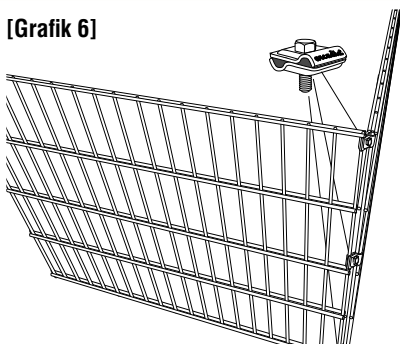

Für den Aufbau des Innenkorbes stellen Sie zuerst die 230 cm Gittermatte und die 100 cm Gittermatte im 90°-Winkel zueinander und verbinden Sie diese handfest mit 3 Universalklemmen.

[Grafik 7]



Die zweite 230 cm Gittermatte verbinden Sie ebenso mit der zweiten 100 cm Gittermatte. Fügen Sie nun die beiden entstandenen 90°-Winkel zu einem Rechteck zusammen und schrauben Sie die Elemente mit weiteren drei Universalklemmen fest.

[Grafik 8]

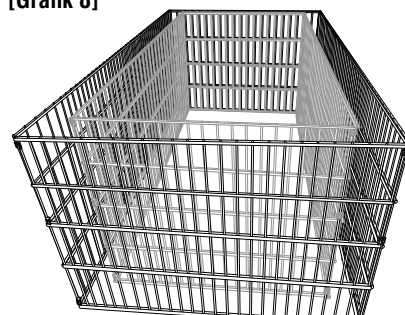

Verfahren Sie nun mit den 250 cm bzw. 120 cm Gittermatten genauso wie bereits beschrieben und montieren Sie den Außenkorb um den bereits fertiggestellten Innenkorb.

[Grafik 9]

× kurze Abstandhalter

80 cm Höhe

□ lange Abstandhalter

60 cm Höhe

○ T-Abstandhalter

Bei 60 cm Höhe entfallen alle langen und kurzen Abstandhalter auf dieser Ebene

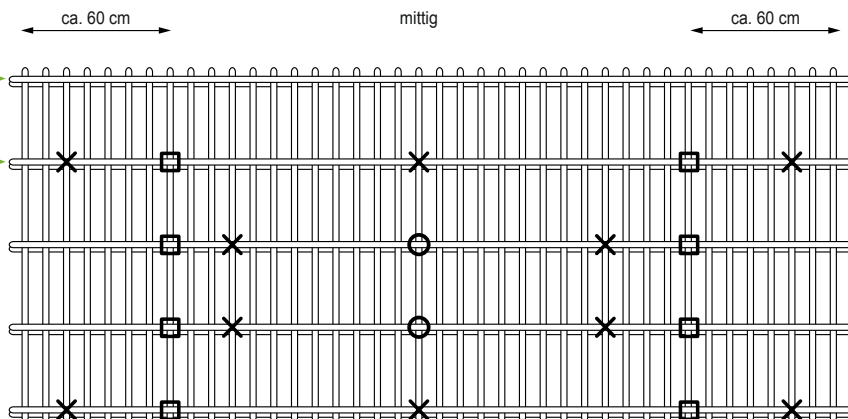
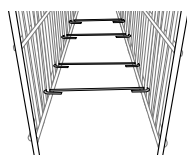

Hängen Sie nun die Abstandhalter in die 250 cm Gittermatten ein [Grafik 9]. Für die beiden 120 cm Gittermatten hängen Sie die kurzen Abstandhalter mittig untereinander ein. Kleiden Sie nun die senkrechten Flächen des Innenkorbes mit Folie bzw. Flies (mind. 0,2 mm) zur Trennung von Umrandung und Beetfüllung aus. Hängen Sie die langen Abstandhalter sowie die T-Abstandhalter gleichmäßig in den Innenbereich und stechen Sie dabei die Folie bzw. das Flies durch.

Hinweis: Anwendungstechnische Empfehlungen in Wort und Schrift, die aufgrund von Erfahrungen nach bestem Wissen entsprechend dem derzeitigen Erkenntnisstand in Wissenschaft und Praxis gegeben werden, sind unverbindlich und begründen kein vertragliches Rechtsverhältnis und keine Nebenverpflichtungen. Auf keinen Fall sind Käufer des Produktes davon entbunden, dieses auf seine Eignung für den vorgesehenen Verwendungszweck in eigener Verantwortung zu prüfen. Keine Gewährleistung für Druckfehler und Irrtümer. // Änderungen vorbehalten! Stand: 11/2018

## FRÜHBEETAUFSATZ

Verwandeln Sie Ihr Hochbeet in ein Frühbeet. Schützen Sie das Beet und die Setzlinge vor Vögeln und Ungeziefer, sowie Schnee, Wind oder Hagel. Der Treibhauseffekt erzeugt noch einen zusätzlichen Wärmestau im Beet und bietet eine gute Grundlage für das Wachstum der Aussaat.

Bestehend aus stabilen Profilen aus korrosionsbeständigem Aluminium und mit 6 mm starken, hagel- und bruchfesten, beidseitig UV-geschützten Stegdoppelplatten in "Longlife-Plus"-Qualität (10 Jahre Garantie). Hoher Isolierwert und große Lichtdurchlässigkeit schaffen ideale Bedingungen für Ihre Pflanzen. In mehreren Stellungen zu öffnende Fenster garantieren bestes Wachstumsklima. Bei Bedarf können die Fenster auch komplett abgenommen werden. Passt für unsere Hochbeete (250 × 120 cm oder 120 × 120 cm).



## COLD FRAME

Turn your raised bed into a spring bed. Protect the bed and the seedlings from birds and vermin as well as snow, wind or hail. The greenhouse effect creates an additional accumulation of heat in the bed and provides a sound basis for the growth of the seeds.

Consisting of stable profiles made of corrosion-resistant aluminium and with 6 mm thick, hail- and break-resistant, UV-protected double-skin sheets on both sides in "Longlife-Plus" quality (10-year guarantee). High insulation value and high light transmission create ideal conditions for your plants. Windows that can be opened in several positions guarantee the best growth climate. If required, the windows can also be removed completely. Suitable for our standard raised beds (250 × 120 cm or 120 × 120 cm).

Artikel	L	B	H
A05F10	100 cm	90 cm	30/40 cm

## MINI-SERRE

Transformez votre jardinière en une mini-serre. Protégez la jardinière et les jeunes plantes des oiseaux et des nuisibles tout comme de la neige, du vent ou de la grêle. L'effet de serre entraîne une accumulation de chaleur supplémentaire dans la jardinière et offre une excellente base pour la croissance du semis.

Composé de profilés stables en aluminium résistant à la corrosion et de tôles à double paroi en 6 mm d'épaisseur, résistantes à la grêle et à la cassure et protégées contre les UV, en qualité "Longlife-Plus" sur les deux faces (garantie 10 ans). Une valeur d'isolation élevée et une transmission lumineuse élevée créent des conditions idéales pour vos plantes. Des fenêtres qui s'ouvrent en plusieurs positions garantissent le meilleur climat pour la croissance. Si nécessaire, les fenêtres peuvent également être complètement enlevées. Mini-serre adaptée à nos jardinières courantes (250 × 120 cm ou 120 × 120 cm).

## MOBILES HOCHBEET

Hochbeet mit Bodenplatte und einstellbaren Stützfüßen zum Ausgleich von Bodenunebenheiten. Komplett inkl. Abstandhalter und Verbindungsklemmen. Mit unserer Ergänzung einer ESG-Sicherheitsglasplatte (12 mm) verwandeln Sie das Hochbeet in einen eleganten Stehtisch von ca. 1,15 cm Höhe (anpassbar). Komplett mit Montagezubehör.

## MOBILE RAISED BED

Raised bed with base plate and adjustable feet to equalize uneven surfaces. Complete with spacers and fixing kit. Transform your raised bed into an elegant bar table of 115 cm height by using our transparent glass plate (security glass 12 mm). Complete with fixing kit.

## JARDINIÈRE MOBILE

Jardinière avec plaque de fond et pieds réglables pour compenser les inégalités du sol. Complet avec entretoises et kit d'assemblage. Vous pouvez transformer votre jardinière en une table mange-debout élégante d'une hauteur de 115 cm en utilisant notre plaque de verre transparent (verre de sécurité 12 mm). Complet avec kit d'assemblage.



**Maschenweite / mesh width / maille** **25/200 mm**

Artikel	L	B	H	Vol.
A02S40	100 cm	100 cm	80 cm	0,29 m³
A02S50	80 cm	80 cm	80 cm	0,22 m³

🇩🇪 Glasplatte inkl. Befestigungssatz für mobiles Hochbeet

🇬🇧 Glass panel including mounting kit for mobile raised bed

🇫🇷 Plaque de verre avec kit d'assemblage pour jardinière mobile

Artikel	L	B
A02GL40	105 cm	105 cm
A02GL50	85 cm	85 cm





 **MONTAGEANLEITUNG**  
 **ASSEMBLY INSTRUCTION**  
 **NOTICE DE MONTAGE**

Die Montageanleitung finden Sie auf unserer Homepage.

The assembly instruction can be found on our homepage.

Vous trouverez la notice de montage sur notre site web.

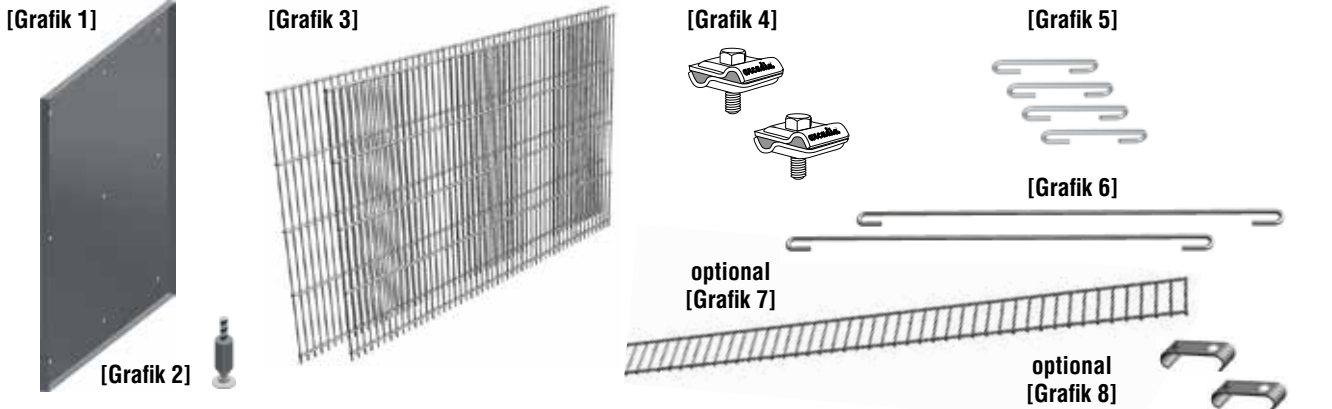

Bitte vergewissern Sie sich vor dem Aufbau, ob Ihr Lieferumfang vollständig ist. Ein mobiles Hochbeet enthält folgende Einzelkomponenten: Edelstahlwanne [Grafik 1], 9× Stellfuß Edelstahl [Grafik 2], 4× Gittermatten 60/80 cm für den Innenkorb und 4× Gittermatten 80/100 cm für den Außenkorb [Grafik 3], 6 × Universalklemmsatz 2-fach V2A [Grafik 4], 24× kurze Abstandhalter [Grafik 5], 8× lange Abstandhalter [Grafik 6], Optional: 2× Abdeckstreifen 80/100 cm und 2× Abdeckstreifen 60/80 cm [Grafik 7], 24× Klammern [Grafik 8].

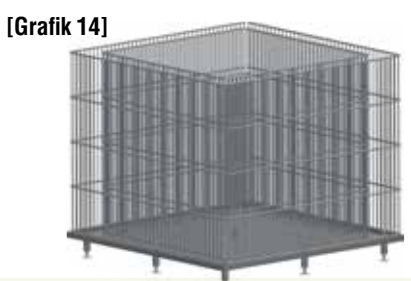
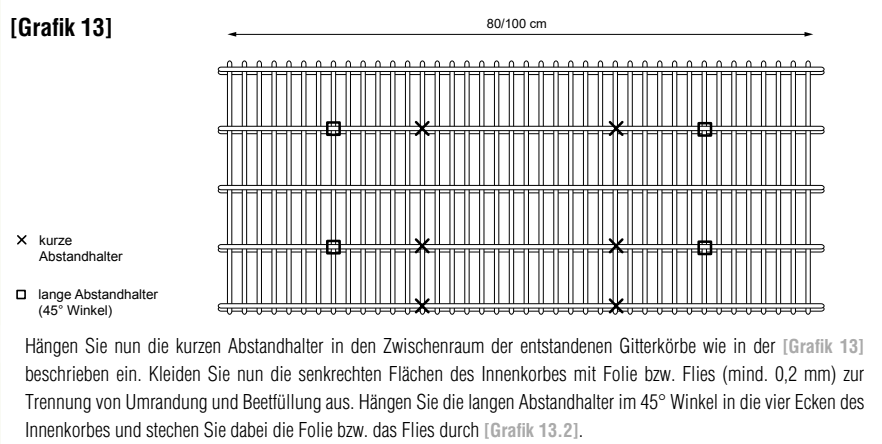
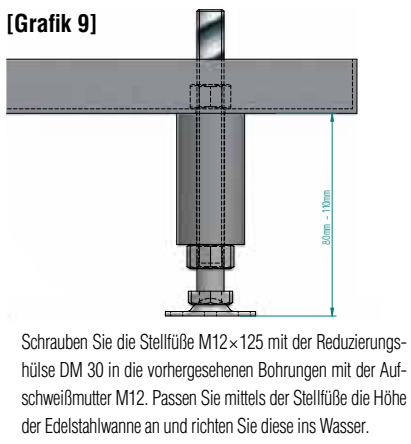

Hinweis: Anwendungstechnische Empfehlungen in Wort und Schrift, die aufgrund von Erfahrungen nach bestem Wissen entsprechend dem derzeitigen Erkenntnisstand in Wissenschaft und Praxis gegeben werden, sind unverbindlich und begründen kein vertragliches Rechtsverhältnis und keine Nebenverpflichtungen. Auf keinen Fall sind Käufer des Produktes davon entbunden, dieses auf seine Eignung für den vorgesehenen Verwendungszweck in eigener Verantwortung zu prüfen. Keine Gewährleistung für Druckfehler und Irrtümer. Änderungen vorbehalten! Stand: 11/2018

# OUTDOOR MÖBEL



## **PERGONE® GARTENTISCH**

Dürfen wir vorstellen: der PERGONE® Gartentisch, mit seiner quadratischen Tischplatte aus wartungsfreiem WPC. Der Tisch ist sehr vielseitig einsetzbar, auf Terrassen, Balkonen bei Sonne oder Regen. Farbe: äquatorbraun oder anthrazitgrau

## **PERGONE® GARDEN TABLE**



Let us introduce: the PERGONE® garden table, with its square table-top made of maintenance-free WPC. The table is very versatile, can be used on terraces, balconies in sun or rain.

Colour: equator brown or anthracite grey

## **TABLE DE JARDIN PERGONE®**

Nous vous présentons: la table de jardin PERGONE®, avec son plateau carré en WPC nécessitant aucun entretien. La table est très polyvalente, peut être utilisée sur les terrasses, les balcons, au soleil ou sous la pluie.

Couleur: brun équatorial ou gris anthracite

Maschenweite / mesh width / maille			50/200 mm
Artikel	L × B × H	Vol.	
A05B85	85 × 85 × 63 cm	0,46 m <sup>3</sup>	
A05B85AG	85 × 85 × 63 cm	0,46 m <sup>3</sup>	

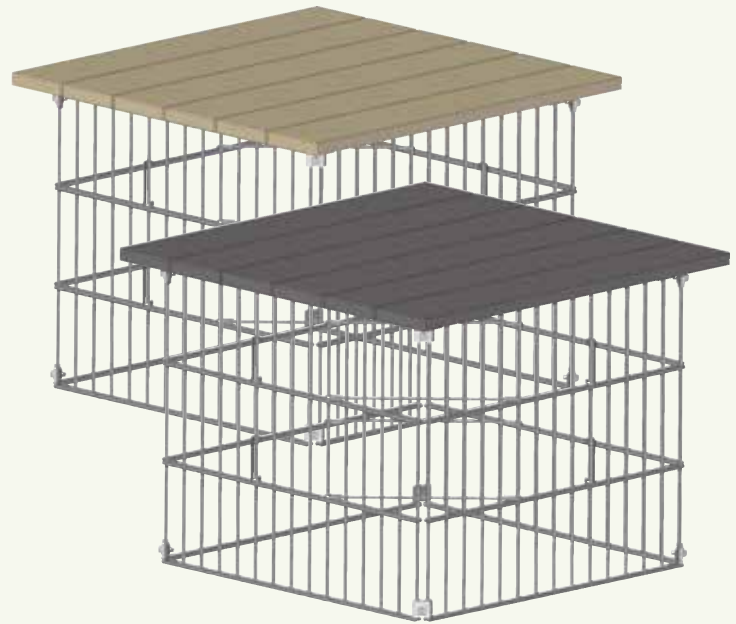

## **PERGONE® GARTENHOCKER**

Perfekt zum PERGONE® Gartentisch passen die PERGONE® Gartenhocker. Ebenfalls mit einer quadratischen Sitzoberfläche aus wartungsfreiem WPC. Farbe: äquatorbraun oder anthrazitgrau



## **PERGONE® GARDEN STOOL**

The PERGONE® garden stools are a perfect match for the PERGONE® garden table. Also with a square seat surface made of maintenance-free WPC. Colour: equator brown or anthracite grey

## **TABOURET DE JARDIN PERGONE®**

Les tabourets de jardin PERGONE® s'adaptent parfaitement à la table de jardin PERGONE®. Egalement avec une surface d'assise carrée en WPC nécessitant aucun entretien.

Couleur: brun équatorial ou gris anthracite

Maschenweite / mesh width / maille			50/200 mm
Artikel	L × B × H	Vol.	
A05B43	43 × 43 × 43 cm	0,08 m <sup>3</sup>	
A05B43AG	43 × 43 × 43 cm	0,08 m <sup>3</sup>	

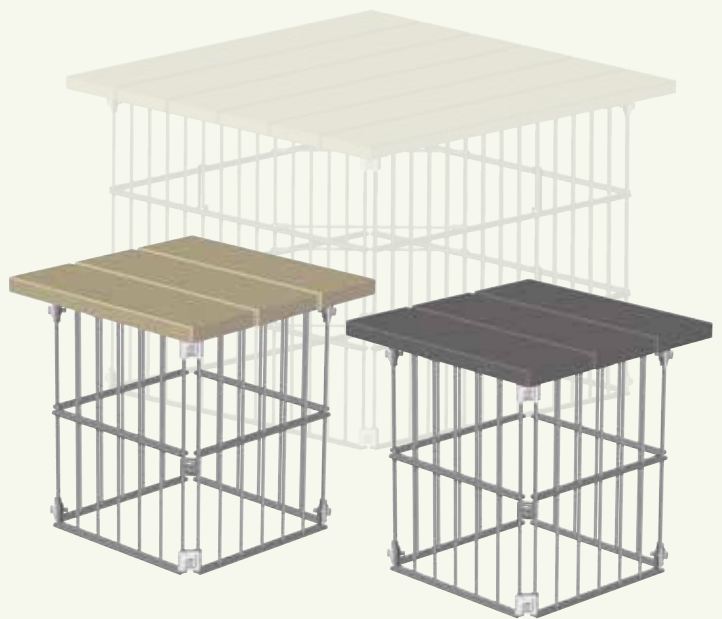

## **PERGONE® SITZBANK**

Gönnen Sie sich eine Ruhepause. Auf unserer PERGONE® Sitzbank können Sie die Seele baumeln lassen. Verschwinden Sie dank Sitzbankoberfläche aus WPC keine Gedanken an lästige Pflege und genießen Sie ihre Freizeit. Durch drei verschiedene Längen, die miteinander kombiniert werden können, sind viele Bauformen möglich. Farbe: äquatorbraun oder anthrazitgrau

### VORTEILE DER WPC-SITZBANKOBERFLÄCHE:

- kein Ölen und Streichen nötig
- sehr robust
- UV-resistent
- witterungsbeständig
- Optik einer Holzdiele

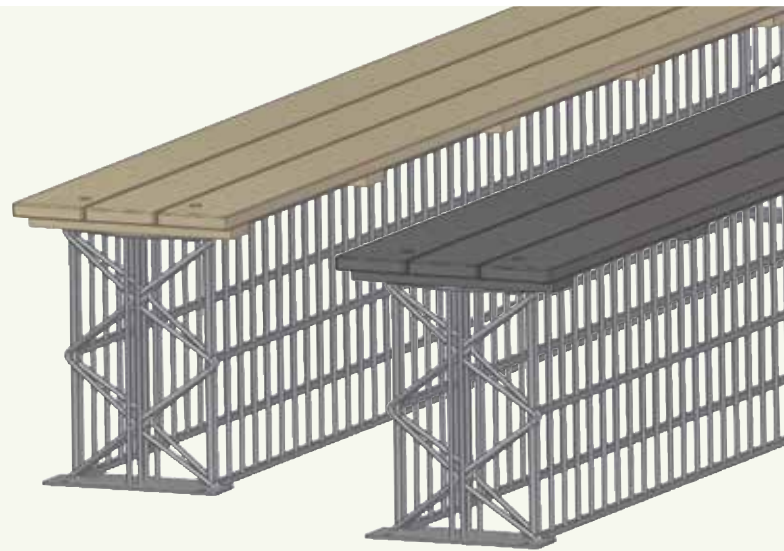

## **PERGONE® BENCH**

Spoil yourself with a break. On our PERGONE® bench you can relax and unwind. The surface of the bench, which is made from wood-plastic-composite (WPC), means that you don't need to worry about time-consuming maintenance work and you can enjoy your free time. Two different lengths that can be combined with each other mean that a variety of different construction configurations are possible. Colour: equator brown or anthracite grey

### BENEFITS OF A WPC SURFACE:

- no oils or treating required
- very robust
- UV resistant
- weather resistant
- wooden timber visuals







## **PERGONE® BANC**



Accordez-vous une pause. Sur notre banc PERGONE®, vous pouvez vous détendre. Grâce à la surface de banc en bois composite (WPC), vous n'avez plus à vous soucier d'un entretien fastidieux et pouvez profiter de votre temps libre. Les deux longueurs différentes, qui peuvent être combinées l'une avec l'autre, permettent de nombreuses formes de construction. Couleur: brun équatorial ou gris anthracite

### AVANTAGES DE LA SURFACE DE BANC EN BOIS COMPOSITE:

- Aucune huile ni aucun vernis nécessaire
- Très solide
- Résistance aux UV
- Résistance aux intempéries
- Apparence d'une planche en bois

### Maschenweite / mesh width / maille 50/200 mm

Artikel	L × B × H	Vol.	
A05B25	270 × 37 × 45 cm	0,23 m³	
A05B25AG	270 × 37 × 45 cm	0,23 m³	
A05B35	198 × 37 × 45 cm	0,17 m³	
A05B35AG	198 × 37 × 45 cm	0,17 m³	
A05B15	137 × 37 × 45 cm	0,11 m³	
A05B15AG	137 × 37 × 45 cm	0,11 m³	

- A05B16  Zwischenteil zur Verbindung mehrerer Sitzbänke
-  Intermediate part for the connection of multiple benches
-  Élément intermédiaire pour la connexion de plusieurs bancs



 optional auch ohne Sitzbankoberfläche erhältlich

 also optionally available without a bench

 en option, également disponible sans surface de banc.

Artikel	
A05B20	PERGONE®-Sitzbank Unterteil 258 cm PERGONE® bench, bottom part 258 cm PERGONE® banc, partie inférieure 258 cm
A05B30	PERGONE®-Sitzbank Unterteil 186 cm PERGONE® bench, bottom part 186 cm PERGONE® banc, partie inférieure 186 cm
A05B10	PERGONE®-Sitzbank Unterteil 125 cm PERGONE® bench, bottom part 125 cm PERGONE® banc, partie inférieure 125 cm
A05B22	Befestigungsset für Sitzbankoberfläche Fixing kit for bench WPC surface Kit d'assemblage pour la surface d'assise WPC

 **MONTAGEANLEITUNG**  
 **ASSEMBLY INSTRUCTION**  
 **NOTICE DE MONTAGE**

Die Montageanleitung finden Sie auf unserer Homepage.

The assembly instruction can be found on our homepage.

Vous trouverez la notice de montage sur notre site web.



[Grafik 1]



[Grafik 2]



[Grafik 5]

[Grafik 3]



[Grafik 4]



[Grafik 6]



[Grafik 7]



Die Montageanleitung richtet sich an den qualifizierten Handwerker, der über die Kenntnisse einer sicheren, fachgerechten Montage verfügt. Wird über eine dieser Qualifikationen nicht verfügt, muss ein fachkundiges Montageunternehmen beauftragt werden. Zur fachgerechten Montage gehören das ausreichende Verdichten des Erdreichs des Aufstellortes sowie das Verdichten des Füllmaterials durch leichte Schläge mit dem Gummihammer auf die Gittermatten. Bei setzungsempfindlichen Untergründen empfehlen wir eine an der Unterseite montierte Abdeckung für PERGONE® 23 cm. Im Lieferumfang der PERGONE® Sitzbank ist folgendes enthalten: 2 Säulen mit Fußplatte [Grafik 1], 2 Gittermatten [Grafik 2], 8× Universalklemmsatz 3-fach [Grafik 3], 10 Abstandhalter [Grafik 6], 1 WPC-Diele [Grafik 5], 4× Befestigungsset Edelstahl (4× Senkkopfschraube M10×70 mm, 4× Mutter M10, 4× Klemmblech [Grafik 4], 2× WPC-Klemmen (2× Klemmenüberleger 2-fach inkl. 2× Sechskantschrauben M8×25) [Grafik 7], optional 1 Abdeckmatte PERGONE® 23 cm. Bitte vergewissern Sie sich vor der Montage ob Ihr Lieferumfang vollständig ist.

[Grafik 8]



Verschrauben Sie die Gittermatten mit den Säulen. Die Gittermatten müssen mit dem Boden abschließen. Die Befestigung erfolgt mittels Universalklemmen [Grafik 3], die Sie oben und unten gleichmäßig verteilt montieren (handfest anziehen).

[Grafik 9]



Hängen Sie 5 Abstandhalter [Grafik 6] in der untersten Reihe gleichmäßig verteilt ein.

Jetzt kann die erste Schicht des Füllmaterials (ca. 30 cm hoch) in den vormontierten Sitzbankkorpus gefüllt werden, so dass die restlichen 5 Abstandhalter [Grafik 6] an der Oberseite auf dem Füllmaterial aufliegen und in die Gittermatten eingehängt werden können. Verschrauben Sie alles fest und füllen Sie nun den Sitzbankkorpus bis zum oberen Ende der Gittermatten an.

[Grafik 10]



Optional: Es kann mittig die Abdeckung PERGONE® 23 cm auf die unteren Abstandhalter gelegt werden.

[Grafik 11]

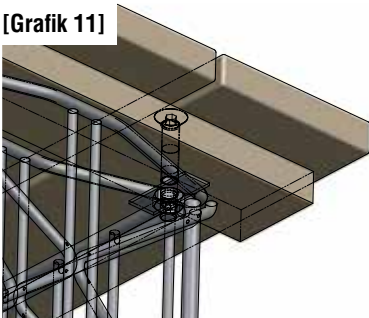

[Grafik 12]



[fertig montiert]



Legen Sie die WPC-Diele [Grafik 5] auf den vormontierten Sitzbankkorpus und mitteln diese aus. Die Montage der WPC-Diele erfolgt mit dem Befestigungsset [Grafik 4] und WPC-Klemmen [Grafik 7]. Führen Sie die Senkkopfschraube in die Bohrung der WPC-Diele ein und schrauben Sie von der Unterseite das Klemmblech mittels der Mutter an der Säule fest. (handfest anziehen). Wenn alle Befestigungssets wie beschrieben verbaut wurden ziehen Sie alle Schrauben fest an. Nun kann die WPC-Diele mit Hilfe der 2 WPC-Klemmen von der Unterseite mit den Gittermatten an den vorgesehenen Gewindebohrungen verschraubt werden. Wenn nötig, kann die Sitzbank mit den vorgesehenen Bohrungen in der Fußplatte im Erdreich mit Erdhaken verankert werden oder auf einem bestehenden Fundament aufgedübelt werden (Erdhaken oder Dübel sind nicht im Lieferumfang enthalten).

Hinweis: Anwendungstechnische Empfehlungen in Wort und Schrift, die aufgrund von Erfahrungen nach bestem Wissen entsprechend dem derzeitigen Erkenntnisstand in Wissenschaft und Praxis gegeben werden, sind unverbindlich und begründen kein vertragliches Rechtsverhältnis und keine Nebenverpflichtungen. Auf keinen Fall sind Käufer des Produktes davon entbunden, dieses auf seine Eignung für den vorgesehenen Verwendungszweck in eigener Verantwortung zu prüfen.

Keine Gewährleistung für Druckfehler und Irrtümer. // Änderungen vorbehalten! Stand: 11/2018

# WANDVERKLEIDUNG





 **WANDVERKLEIDUNG**  
 **WALL COVERING**  
 **REVÊTEMENT MURAL**

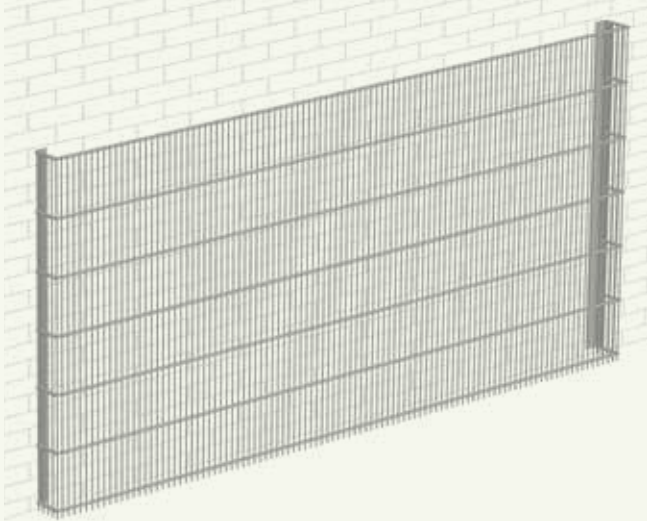

 **GRUNDELEMENT**

**Länge 254 cm / Breite 10 cm / Höhe 63 - 246 cm**

bestehend aus 2 L-Schienen mit Klemmsatz, 2 Seitenmatten, 1 Gittermatte Maschenweite 25/200 mm, Universalklemmen 2-fach aus Edelstahl, Wand- und Stoßabstandhalter aus rostfreiem Federstahl

 **BASIC ELEMENT**

**l = 254 cm / w = 10 cm / h = 63 - 246 cm**

consists of 2 L-rails with fixing kit, 2 laterally and 1 front double rod grating, mesh width 25/200mm, stainless steel screw clips (double), wall and joint spacers made of stainless spring steel

 **ÉLÉMENT DE BASE**

**l = 254 cm / p = 10 cm / h = 63 - 246 cm**

composé de 2 rails en L avec kit d'assemblage, 2 panneaux latéraux et 1 panneau frontal, maille 25/200 mm, kit d'assemblage à visser en inox (double) et entretoises murales et de jonction en acier à ressort inoxydable

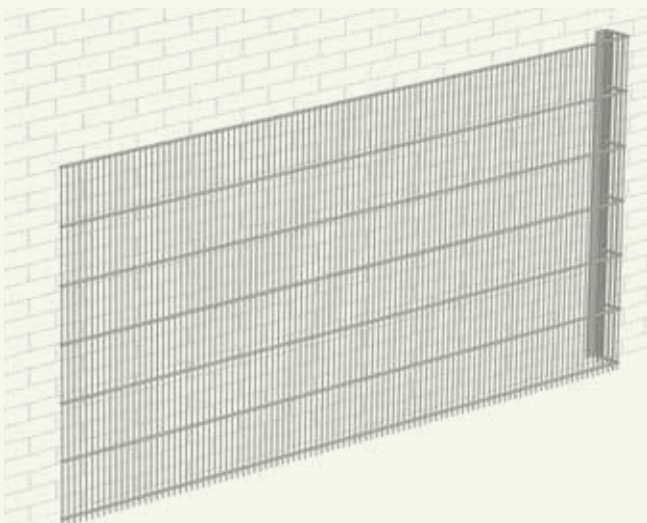

 **ERWEITERUNGSELEMENT**

**Länge 254 cm / Breite 10 cm / Höhe 63 - 246 cm**

bestehend aus 1 L-Schiene mit Klemmsatz, 1 Seitenmatte, 1 Gittermatte Maschenweite 25/200 mm, Universalklemmen 2-fach aus Edelstahl, Wand- und Stoßabstandhalter aus rostfreiem Federstahl

 **EXTENSION ELEMENT**

**l = 254 cm / w = 10 cm / h = 63 - 246 cm**

consists of 1 L-rail with fixing kit, 1 laterally and 1 front double rod grating, mesh width 25/200mm, stainless steel screw clips (double), wall and joint spacers made of stainless spring steel

 **ÉLÉMENT D'EXTENSION**

**l = 254 cm / p = 10 cm / h = 63 - 246 cm**

composé de 1 rail en L avec kit d'assemblage, 1 panneau latéral et 1 panneau frontal, maille 25/200mm, kit d'assemblage à visser en inox (double) et entretoises murales et de jonction en acier à ressort inoxydable



Type	Artikel	L x H	Artikel 1x	H	Artikel 2x	L x H	Artikel 2x	A01P22	A01F12	A01F02	Vol.
<b>60</b>	A68H31	251 x 63 cm	A22S63	60 cm	A01L61	10 x 63 cm	A02S61	4	7	-	0,17 m³
<b>80</b>	A68H41	251 x 83 cm	A22S83	80 cm	A01L81	10 x 83 cm	A02S81	8	9	-	0,22 m³
<b>100</b>	A68H51	251 x 103 cm	A22S103	100 cm	A01L11	10 x 103 cm	A02S11	8	12	-	0,28 m³
<b>120</b>	A68H61	251 x 123 cm	A22S123	120 cm	A01L12	10 x 123 cm	A02S12	8	14	-	0,33 m³
<b>140*</b>	A68H71	251 x 83 cm 251 x 63 cm	A22S83 A22S63	80 cm 60 cm	A01L81 A01L61	10 x 83 cm 10 x 63 cm	A02S81 A02S61	12	16	3	0,39 m³
<b>140</b>	A68H71A	251 x 140 cm	A22S1433	80 cm 60 cm	A01L81 A01L61	10 x 83 cm 10 x 63 cm	A02S81 A02S61	12	16	-	0,39 m³
<b>160*</b>	A68H81	251 x 83 cm 251 x 83 cm	A22S83 A22S83	80 cm 80 cm	A01L81 A01L81	10 x 83 cm 10 x 83 cm	A02S81 A02S81	12	17	3	0,44 m³
<b>160</b>	A68H81A	251 x 160 cm	A22S163	80 cm 80 cm	A01L81 A01L81	10 x 83 cm 10 x 83 cm	A02S81 A02S81	12	17	-	0,44 m³
<b>180*</b>	A68H91	251 x 103 cm 251 x 83 cm	A22S103 A22S83	100 cm 80 cm	A01L11 A01L81	10 x 103 cm 10 x 83 cm	A02S11 A02S81	12	19	3	0,50 m³
<b>180</b>	A68H91A	251 x 180 cm	A22S183	100 cm 80 cm	A01L11 A01L81	10 x 103 cm 10 x 83 cm	A02S11 A02S81	12	19	-	0,50 m³
<b>200*</b>	A68H101	251 x 103 cm 251 x 103 cm	A22S103 A22S103	100 cm 100 cm	A01L11 A01L11	10 x 103 cm 10 x 103 cm	A02S11 A02S11	12	22	3	0,55 m³
<b>200</b>	A68H101A	251 x 200 cm	A22S203	100 cm 100 cm	A01L11 A01L11	10 x 103 cm 10 x 103 cm	A02S11 A02S11	12	22	-	0,55 m³
<b>220</b>	A68H111	251 x 123 cm 251 x 103 cm	A22S123 A22S103	120 cm 100 cm	A01L12 A01L11	10 x 123 cm 10 x 103 cm	A02S12 A02S11	12	24	3	0,61 m³
<b>240</b>	A68H121	251 x 123 cm 251 x 123 cm	A22S123 A22S123	120 cm 120 cm	A01L12 A01L12	10 x 123 cm 10 x 123 cm	A02S12 A02S12	12	30	3	0,66 m³

Type	Artikel	L x H	Artikel 1x	H	Artikel 1x	L x H	Artikel 1x	A01P22	A01F12	A01F02	Vol.
<b>60</b>	A68H32	251 x 63 cm	A22S63	60 cm	A01L61	10 x 63 cm	A02S61	4	7	-	0,17 m³
<b>80</b>	A68H42	251 x 83 cm	A22S83	80 cm	A01L81	10 x 83 cm	A02S81	8	9	-	0,22 m³
<b>100</b>	A68H52	251 x 103 cm	A22S103	100 cm	A01L11	10 x 103 cm	A02S11	8	12	-	0,28 m³
<b>120</b>	A68H62	251 x 123 cm	A22S123	120 cm	A01L12	10 x 123 cm	A02S12	8	14	-	0,33 m³
<b>140*</b>	A68H72	251 x 83 cm 251 x 63 cm	A22S83 A22S63	80 cm 60 cm	A01L81 A01L61	10 x 83 cm 10 x 63 cm	A02S81 A02S61	12	16	3	0,39 m³
<b>140</b>	A68H72A	251 x 140 cm	A22S143	80 cm 60 cm	A01L81 A01L61	10 x 83 cm 10 x 63 cm	A02S81 A02S61	12	16	-	0,39 m³
<b>160*</b>	A68H82	251 x 83 cm 251 x 83 cm	A22S83 A22S83	80 cm 80 cm	A01L81 A01L81	10 x 83 cm 10 x 83 cm	A02S81 A02S81	12	17	3	0,44 m³
<b>160</b>	A68H82A	251 x 160 cm	A22S163	80 cm 80 cm	A01L81 A01L81	10 x 83 cm 10 x 83 cm	A02S81 A02S81	12	17	-	0,44 m³
<b>180*</b>	A68H92	251 x 103 cm 251 x 83 cm	A22S103 A22S83	100 cm 80 cm	A01L11 A01L81	10 x 103 cm 10 x 83 cm	A02S11 A02S81	12	19	3	0,50 m³
<b>180</b>	A68H92A	251 x 200 cm	A22S183	100 cm 80 cm	A01L11 A01L81	10 x 103 cm 10 x 83 cm	A02S11 A02S81	12	19	-	0,50 m³
<b>200*</b>	A68H102	251 x 103 cm 251 x 103 cm	A22S103 A22S103	100 cm 100 cm	A01L11 A01L11	10 x 103 cm 10 x 103 cm	A02S11 A02S11	12	22	3	0,55 m³
<b>200</b>	A68H102A	251 x 200 cm	A22S203	100 cm 100 cm	A01L11 A01L11	10 x 103 cm 10 x 103 cm	A02S11 A02S11	12	22	-	0,55 m³
<b>220</b>	A68H112	251 x 123 cm 251 x 103 cm	A22S123 A22S103	120 cm 100 cm	A01L12 A01L11	10 x 123 cm 10 x 103 cm	A02S12 A02S11	12	24	3	0,61 m³
<b>240</b>	A68H122	251 x 123 cm 251 x 123 cm	A22S123 A22S123	120 cm 120 cm	A01L12 A01L12	10 x 123 cm 10 x 123 cm	A02S12 A02S12	12	30	3	0,66 m³

\* Für einfache Montage und Befüllung liefern wir ab 140 cm Höhe zwei Gittermatten. Alternativ ist bis 200 cm Höhe auch nur eine Gittermatte möglich. (Artikel mit A)  
 For straightforward assembly and filling, from a height of 140 cm, we supply two sets of grating. Alternatively, only one grating is also possible up to a height of 200 cm. (Article with A)  
 Pour faciliter le montage et le remplissage, nous livrons deux panneaux double fil à partir de 140 cm de haut. Sinon, un panneau unique de jusqu'à 200 cm de haut peut être livré. (Article avec A)

 **MONTAGEANLEITUNG**  
 **ASSEMBLY INSTRUCTION**  
 **NOTICE DE MONTAGE**

Die Montageanleitung finden Sie auf unserer Homepage.

The assembly instruction can be found on our homepage.

Vous trouverez la notice de montage sur notre site web.



[Grafik 1]

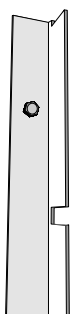

[Grafik 2]

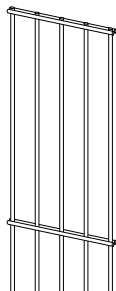

[Grafik 3]

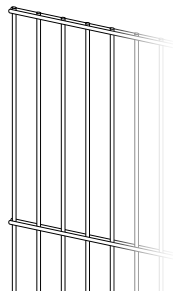

[Grafik 4]

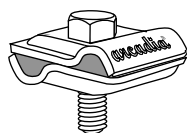

[Grafik 5]

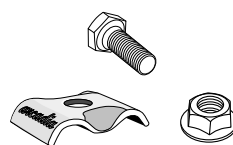

[Grafik 6]

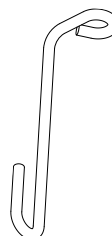

[Grafik 7]

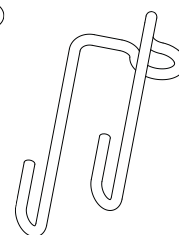

Die Montageanleitung richtet sich an den qualifizierten Handwerker, der über die Kenntnisse einer sicheren, fachgerechten Montage verfügt. Wird über eine dieser Qualifikationen nicht verfügt, muss ein fachkundiges Montageunternehmen beauftragt werden.

Zur fachgerechten Montage gehören das ausreichende Verdichten des Erdreichs unter der Wandverkleidung sowie das Verdichten des Füllmaterials durch leichte Schläge mit dem Gummihammer auf die Gittermatten. Das Füllmaterial sollte der Tiefe und Maschenweite angepasst werden, damit sich die Steine innerhalb des Systems setzen können. Unsere Empfehlung: Bei einer Maschenweite von 25/200 mm eine Steinkörnung von ca. 32/56 mm.

Ein Grundelement besteht, abhängig von der Elementhöhe, aus L-Schienen [Grafik 1], Seitenmatten [Grafik 2], Gittermatte [Grafik 3], und die dazu benötigten Universalklemmen [Grafik 4 - 5] sowie ausreichend Abstandshalter [Grafik 6 - 7]. Bitte vergewissern Sie sich vor der Montage, ob Ihr Lieferumfang vollständig ist.

[Grafik 8]

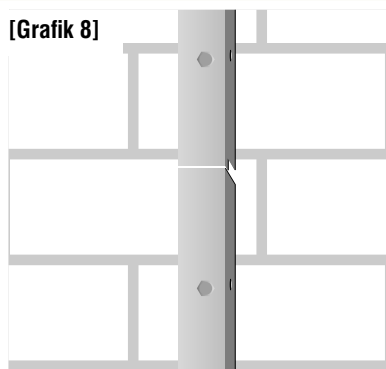

L-Schienen senkrecht an der Wand halten (Flanke o. Ausstanzung). Die Bohrstellen markieren und anschließend die Dübellöcher bohren. L-Schienen mittels entsprechenden Dübel und Schraube befestigen.

[Grafik 9]

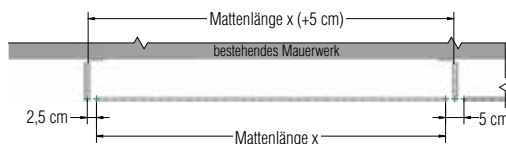

Der Abstand der L-Schienen ergibt sich aus der Mattenlänge  $\times (+ 5 \text{ cm})$  (siehe [Grafik 14]).

[Grafik 10]

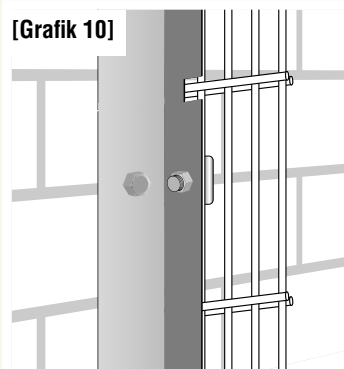

Seitenmatten mittels Klemmsatz [Grafik 5] an den L-Schienen befestigen.

[Grafik 11]

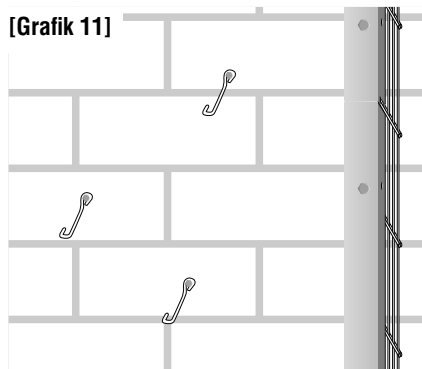

Alle Wandabstandhalter [Grafik 6] mit entsprechenden Dübeln an der Wand befestigen gemäß [Grafik 14]. Abstandhalter sollten auf einem Doppelstab aufliegen. Durch das kurzzeitige Fixieren der Gittermatte können die Bohrlöcher ohne Probleme markiert werden.

[Grafik 12]

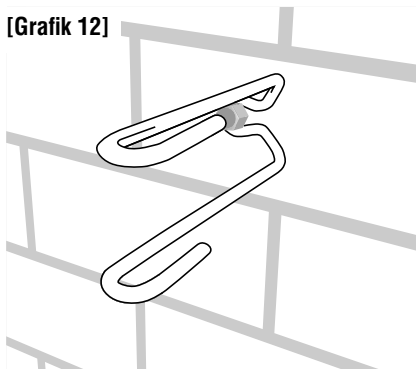

Alle Stoßabstandhalter [Grafik 7], falls erforderlich, mit entsprechenden Dübeln bei den Mattenstößen an der Wand befestigen. Ab 140 cm Höhe Verwendung von zwei Gittermatten für weiterhin einfache Befüllung und Montage. Bis 180 cm Höhe kann alternativ auch eine Gittermatte verwendet werden.

[Grafik 13]

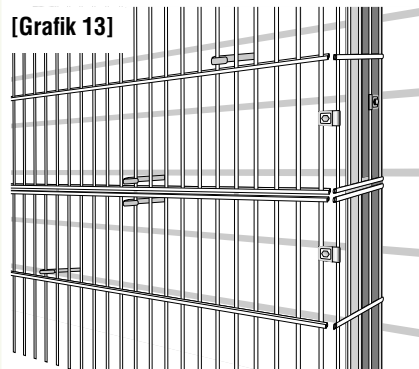

Die Gittermatten in die Wand- und Stoßabstandhalter einhängen und anschließend mit den Universalklemmen an den Seitenmatten gemäß [Grafik 14] befestigen. Die Stoßabstandhalter sollen beide Gittermatten, im Falle eines Stoßes, fixieren.

[Grafik 14]

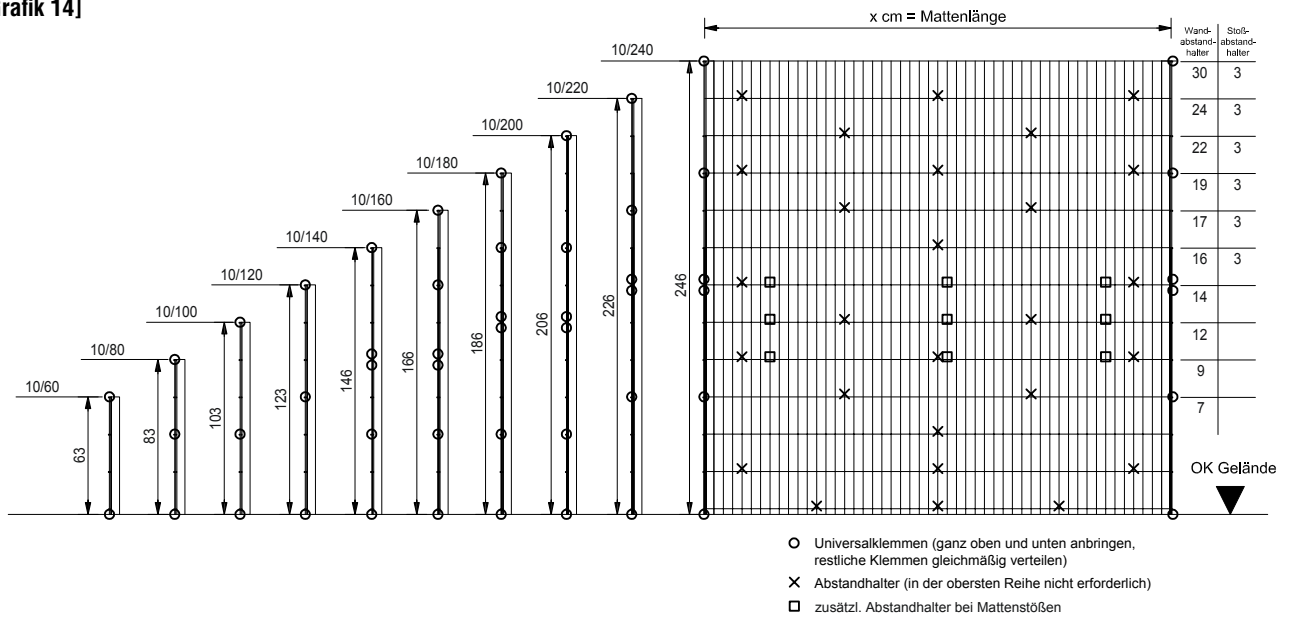

Die angegebenen Einhängpunkte der Abstandshalter stellen eine Empfehlung dar und können bei Bedarf optional erweitert werden.

[Grafik 15a]

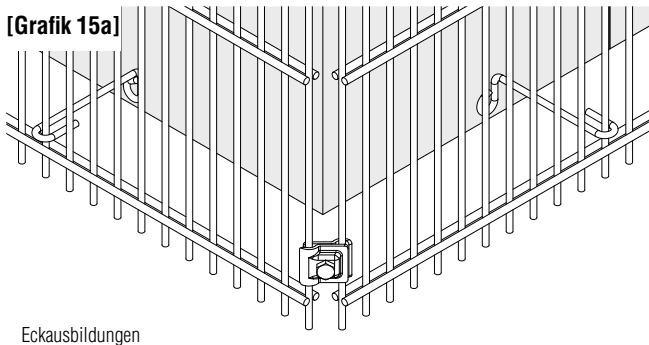

Eckausbildungen

[Grafik 15b]

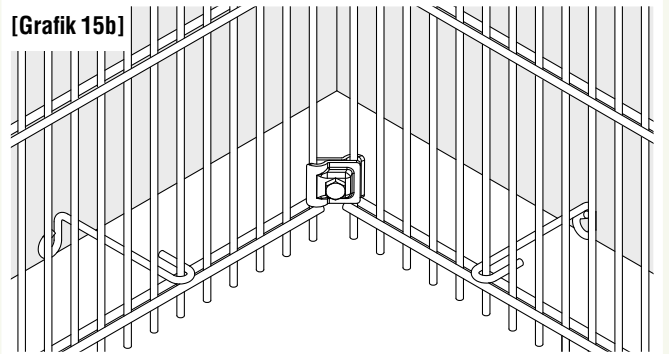

Hinweis: Anwendungstechnische Empfehlungen in Wort und Schrift, die aufgrund von Erfahrungen nach bestem Wissen entsprechend dem derzeitigen Erkenntnisstand in Wissenschaft und Praxis gegeben werden, sind unverbindlich und begründen kein vertragliches Rechtsverhältnis und keine Nebenverpflichtungen. Auf keinen Fall sind Käufer des Produktes davon entbunden, dieses auf seine Eignung für den vorgesehenen Verwendungszweck in eigener Verantwortung zu prüfen.

Keine Gewährleistung für Druckfehler und Irrtümer.  
Änderungen vorbehalten! Stand: 11/2018

# KOMPONENTEN



 **MONTAGEKOMPONENTEN**  
 **ASSEMBLY COMPONENTS**  
 **COMPOSANTS POUR L'ASSEMBLAGE**

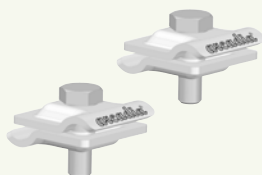

**Artikel A01P22**  
 Universalklemme 2-fach aus  
 Edelstahl für PERGONE® 13 cm,  
 Hochbeet und Wandverkleidung



Stainless steel screw clip  
 (double) for PERGONE® 13 cm,  
 raised bed and wall covering



Kit d'assemblage à visser en inox  
 (double), pour PERGONE® 13 cm,  
 jardinière et revêtement mural

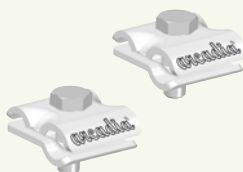

**Artikel A01A32**  
 Universalklemme 3-fach aus  
 Edelstahl für PERGONE® 23 cm  
 und 16 cm

Stainless steel screw clip (triple)  
 for PERGONE® 23 cm and 16 cm

Kit d'assemblage à visser en inox  
 (triple), pour PERGONE® 23 cm  
 et 16 cm



**Abstandhalter**, Ø 5 mm, aus  
 rostfreiem Federstahl

Spacer, Ø 5 mm, made of  
 stainless spring steel

Entretoise, Ø 5 mm, en acier à  
 ressort inoxydable

**A01F23** PERGONE® 23 cm

PERGONE® 23 cm

PERGONE® 23 cm

**A01F16** PERGONE® 16 cm

PERGONE® 16 cm

PERGONE® 16 cm

**A01F13** PERGONE® 13 cm

PERGONE® 13 cm

PERGONE® 13 cm

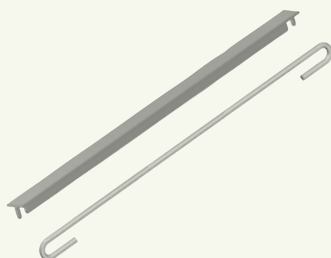

**Artikel A01F11**  
 Abstandhalter Hochbeet 10,5 cm,  
 Ø 5 mm, aus rostfreiem Federstahl

Spacer for raised bed 10,5 cm,  
 Ø 5 mm, made of stainless spring steel

Entretoise pour jardinière 10,5 cm,  
 Ø 5 mm, en acier à ressort inoxydable

**Artikel A01F104**  
 Abstandhalter Hochbeet 103,5 cm,  
 Ø 5 mm, aus rostfreiem Federstahl

Spacer for raised bed 103,5 cm,  
 Ø 5 mm, made of stainless spring steel

Entretoise pour jardinière 103,5 cm,  
 Ø 5 mm, en acier à ressort inoxydable

**Artikel A01T104**  
 T-Abstandhalter 103,5 cm  
 für Hochbeet, Ø 5 mm, aus  
 rostfreiem Federstahl

T-spacer for raised bed 103,5 cm,  
 Ø 5 mm, made of stainless  
 spring steel

Entretoise en T pour jardinière  
 103,5 cm, Ø 5 mm, en acier à  
 ressort inoxydable



**Artikel A01F12**  
 Wandabstandhalter für Wand-  
 verkleidung 12,2 cm, Ø 5 mm,  
 aus rostfreiem Federstahl

Wall spacer for wall covering  
 12,2 cm, Ø 5 mm, made of  
 stainless spring steel

Entretoise murale pour revête-  
 ment mural 12,2 cm, Ø 5 mm,  
 en acier à ressort inoxydable



**Artikel A01F02**  
 Stoßabstandhalter für Wand-  
 verkleidung 12,2 cm, Ø 5 mm,  
 aus rostfreiem Federstahl

Shock spacer for wall covering  
 12,2 cm, Ø 5 mm, made of  
 stainless spring steel

Entretoise pour jonction pour  
 revêtement mural 12,2 cm, Ø 5 mm,  
 en acier à ressort inoxydable



**Artikel A01K21**  
 C-Klammer aus Edelstahl für  
 Abdeckung für PERGONE®

Stainless steel C-fixing clip for  
 PERGONE® covering

Agrafe C en inox pour couvercle  
 de PERGONE®



**Artikel A01K50**  
 Crimpzange für C-Klammern

Crimping pliers for C-clips

Pince à sertir pour agrafes C

# RANKSYSTEM

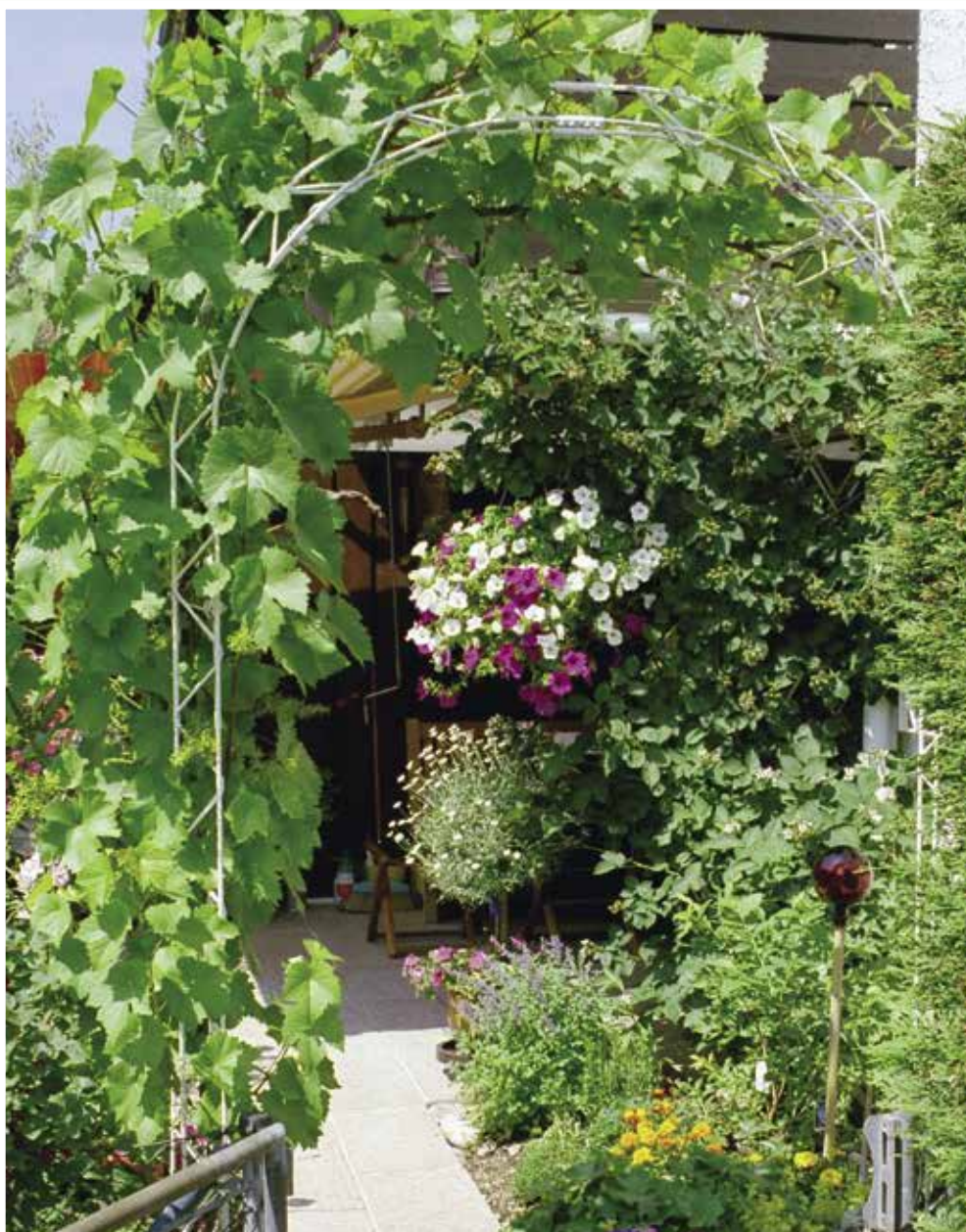

## ANLEHNBOGEN

Ob einzeln oder in Reihe angeordnet – unser Anlehnbogen eignet sich als Rankhilfe für fast alle Kletterpflanzen. Der Anlehnbogen wird je nach Konstruktionswunsch entweder in den Boden eingegraben, mit Einzelfundamenten im Boden verankert oder mit Schrauben befestigt. Er kann problemlos an Mauerwerk, Stahlbeton, Stahlkonstruktionen und Holz durch Schrauben, Dübel oder Klemmen befestigt werden. Bitte auf stabile Verankerung im Boden achten!

## HALF ARCH

Whether it's on its own or arranged in rows, our half arch is suitable as a growth support for almost all climbing plants. Depending on what you want, the half arch is either dug into the ground, rooted into the ground with individual foundations or fixed with screws. It can be easily fixed to brickwork, reinforced concrete, steel constructions and wood using screws, dowels or brackets. Please ensure the rose arch is fixed in the ground so that it is stable!

## DEMI ARC

Disposé séparément ou en ligne, notre demi arc convient comme tuteur pour presque toutes les plantes grimpantes. Selon la construction désirée, le demi arc est soit enfoui dans le sol, soit ancré dans le sol avec une fondation unique, soit vissé. Il peut être fixé sans problème sur des murs, dans du béton armé, dans des constructions en acier ou dans du bois à l'aide de vis, de chevilles ou de brides. Veuillez veiller à ce que l'ancrage au sol soit solide!

Artikel	innen / internal / intérieure	außen / external / extérieure
A51J71	<b>145 x 293 cm</b>	<b>152 x 300 cm</b>

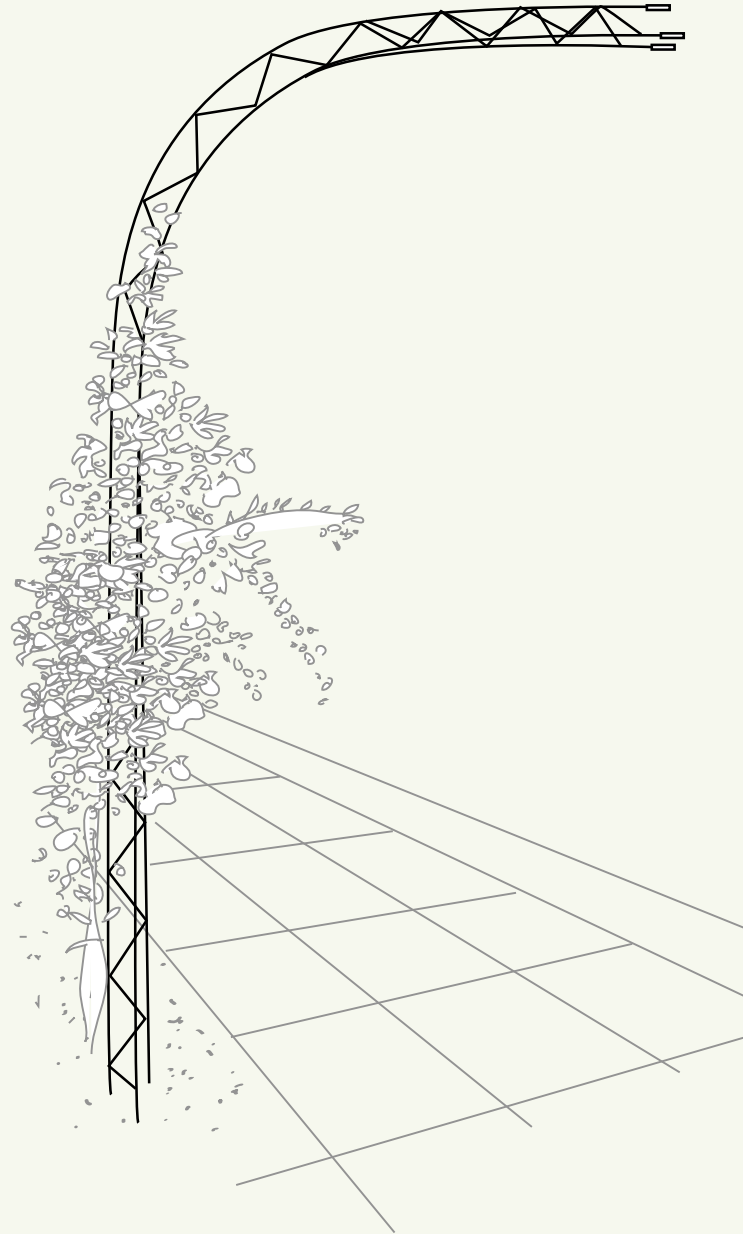

## ROSENBOGEN

Ob als Zierde bei Treppenaufgängen oder als blütenumrankter Durchgang: Unser Rosenbogen zieht die Blicke auf sich. Breite und Höhe sind so großzügig bemessen, dass auch unter der wuchernden Blütenpracht reichlich Kopffreiheit bleibt. Der Rosenbogen besteht aus zwei Bogenteilen, die am Scheitelpunkt des Bogens mit Klemmhülsen miteinander verbunden werden. Bitte auf stabile Verankerung im Boden achten!

## ROSE ARCH

Whether it's as an ornament on the stairway or a flower-entwined passage: Our rose arch, has all eyes on it. Its width and height are so generous that there is great deal of headroom even under the hanging flowers. The rose arch comprises arch sections that come together at the peak of the arch and are joined together with clamping collets. Please ensure the rose arch is fixed in the ground so that it is stable!

## ARC DE ROSES

Qu'il s'agisse d'ornement d'escaliers ou d'un passage entouré de fleurs: Notre arc de roses attire les regards. Sa hauteur et sa largeur ont des dimensions suffisamment généreuses pour pouvoir passer allègrement même au plus fort de la floraison. L'arc de roses se compose de supports arqués qui sont assemblés les uns aux autres par des douilles de serrage au point le plus élevé. Veuillez veiller à ce que l'ancrage au sol soit solide!

Artikel	innen / internal / intérieure	außen / external / extérieure
A55E71	142 x 293 cm	156 x 300 cm

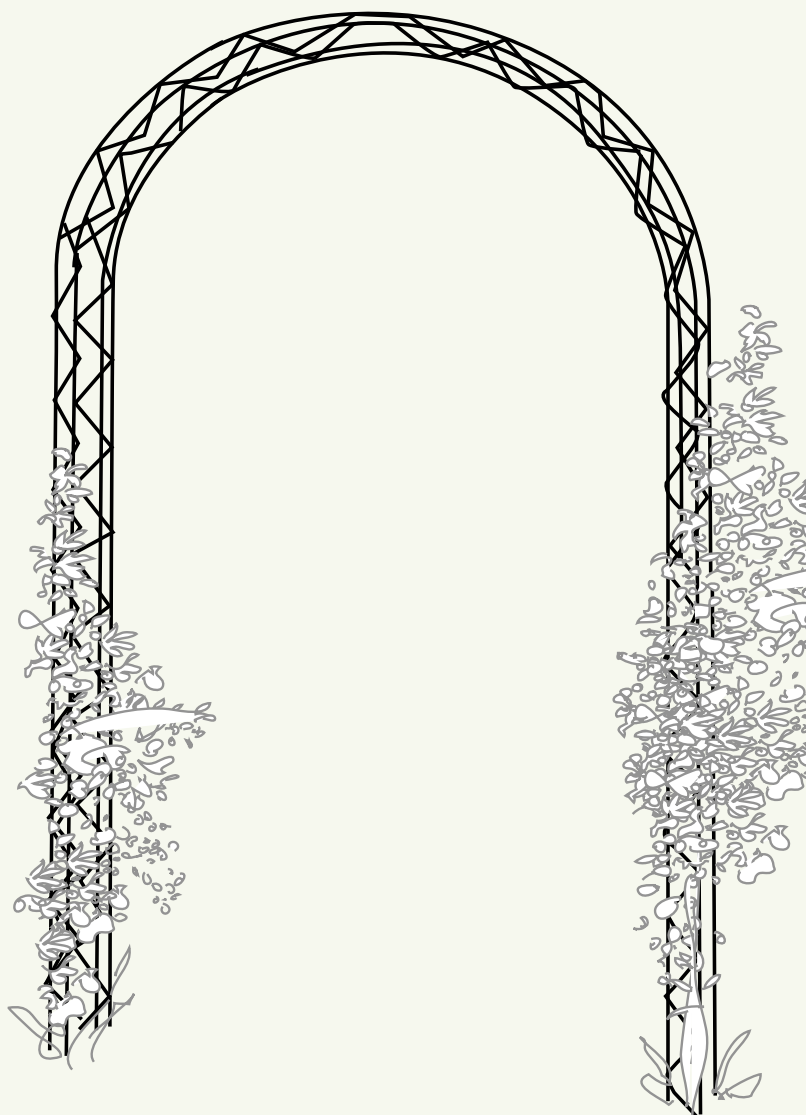

## BOGENTEIL

Bitte auf stabile Verankerung im Boden achten!

## ARCH SECTION

Please ensure the rose arch is fixed in the ground so that it is stable!

## SUPPORT ARC

Veuillez veiller à ce que l'ancrage au sol soit solide!

Artikel	innen / internal / intérieure	außen / external / extérieure
A03H71	71 x 293 cm	78 x 300 cm

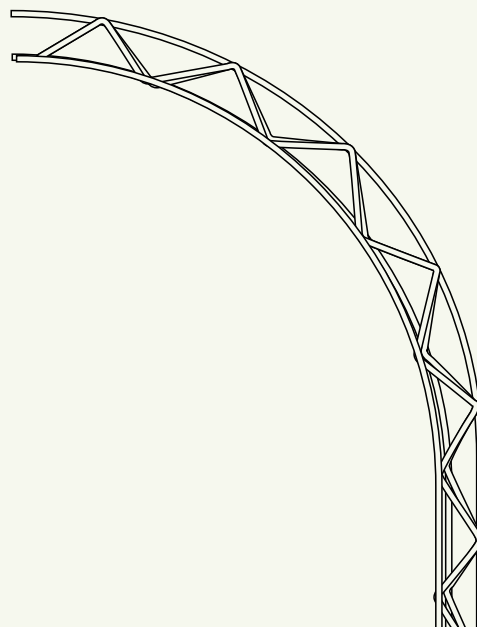



# RANKGITTERTRÄGER

## TRELLIS SUPPORT

### SUPPORT POUR TREILLIS

#### BEIDSEITIG OFFEN

Diese Gitterträger sind beidseitig offen und daher als reine Verlängerung besonders gut geeignet.

#### OPEN ON BOTH SIDES

These trellis supports are open on both sides, making them particularly well suited as a simple extension.

#### OUVERT DES DEUX CÔTÉS

Ces supports pour treillis sont ouverts des deux côtés et conviennent donc tout particulièrement à une extension.

Artikel	Dim.	H
A07A07	7 × 7 × 7 cm	<b>74 cm</b>
A07A17	7 × 7 × 7 cm	<b>174 cm</b>
A07A29	7 × 7 × 7 cm	<b>294 cm</b>
A11A23	11 × 11 × 7 cm	<b>234 cm</b>
A11A35	11 × 11 × 7 cm	<b>354 cm</b>

#### EINSEITIG OFFEN

Diese Gitterträger sind einseitig mit einem Drahtdreieck geschlossen und daher für einen seitlichen oder oberen Abschluss geeignet. Dieser Gitterträger ist auch bei Fassadenbegrünung sehr beliebt!

#### OPEN ON ONE SIDE

These trellis supports are open on one side and closed with a wire triangle and are therefore suitable for a side or upper finish. This trellis support is also very popular for planting on facades!

#### OUVERT D'UN CÔTÉ

Ces supports pour treillis sont fermés d'un côté par un triangle et conviennent donc à une finition latérale ou supérieure. Ce support pour treillis est aussi très apprécié pour tapisser des façades de verdure.

Artikel	Dim.	H
A07C07	7 × 7 × 7 cm	<b>78 cm</b>
A07C17	7 × 7 × 7 cm	<b>178 cm</b>
A07C29	7 × 7 × 7 cm	<b>298 cm</b>
A11C19	11 × 11 × 7 cm	<b>198 cm</b>
A11C23	11 × 11 × 7 cm	<b>238 cm</b>

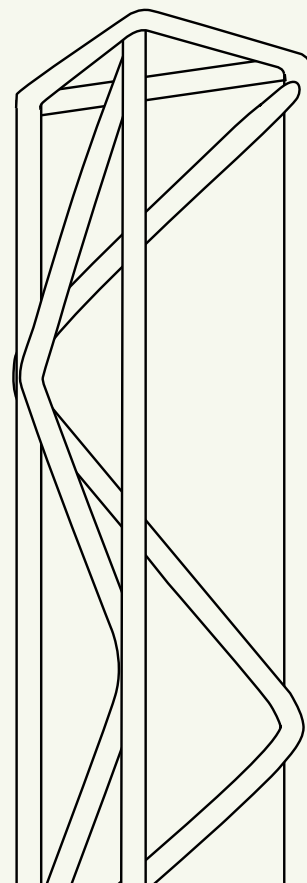
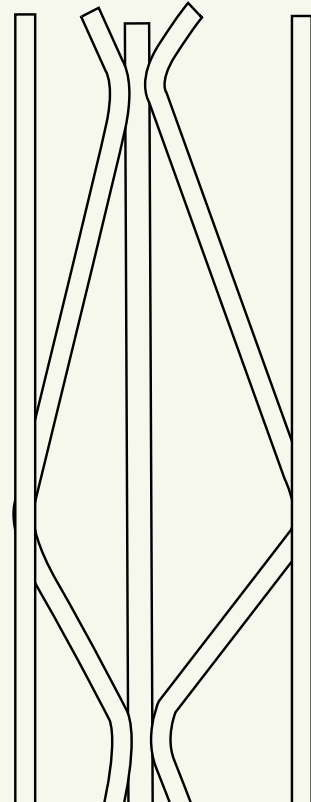

**🇩🇪 MONTAGEKOMPONENTEN**  
**🇬🇧 ASSEMBLY COMPONENTS**  
**🇫🇷 COMPOSANTS POUR L'ASSEMBLAGE**



**Artikel A04K53**  
 Wand- und Bodenbefestigungs-  
 sockel, rund, 3-Stift, 7er



Base plate for wall and floor  
 mounting, round, 7 cm



Socle de fixation mural et  
 au sol, rond, 3 tiges, 7 cm

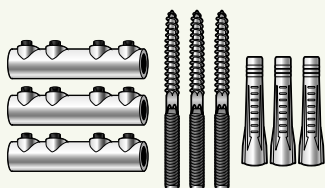

**Artikel A01D19**

Wand- und Bodenbefestigungs-  
 satz, bestehend aus 3 Stück  
 Klemmhülsen, 3 Stück Stock-  
 schrauben, 3 Stück Dübel



Set of fixing material for wall  
 and floor mounting



Kit d'assemblage pour  
 fixation murale ou au sol

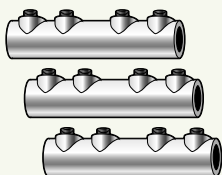

**Artikel A01D11**

Klemmhülse, Guss  
 z.B. zum Verbinden bzw. Ver-  
 längern von Rankgitterträgern



Clamping collet, cast iron, for  
 connection or extension of  
 trellis supports



Douille de serrage en fonte,  
 pour connexion ou allongement  
 des supports pour treillis

**Artikel A01D13**

Klemmhülsensatz, Guss  
 (3 Stück)



Set of 3 clamping collets,  
 cast-iron



Kit de douilles de serrage en  
 fonte, 3 pièces



**Artikel A01P21**

Überleger 1-fach V2A



Fastener, stainless steel



Platine, inox



**Artikel A01D51**

90° T-Klemme, Guss



T-fixing clip, 90°, cast-iron



Pince de serrage en T,  
 90°, fonte

## WICHTIGE HINWEISE

Alle **arcadia**®-Produkte sind fachgerecht zu installieren und gegen Umkippen zu sichern. Die Verankerung/Verschraubung von **arcadia**®-Produkten im/am Boden und/oder Wand oder an sonstigen Bereichen, muss bauseits eigenverantwortlich vorgenommen werden. Der hierfür notwendige Standsicherheitsnachweis ist bauseits zu erbringen. Die Verankerung, insbesondere die Fundamentgröße, richtet sich nach den örtlichen Gegebenheiten und muss den statischen Erfordernissen entsprechend objektbezogen eigenverantwortlich bestimmt werden. Hierbei sind die jeweiligen Windlasten zu berücksichtigen. Aufgrund der unterschiedlichen örtlichen Gegebenheiten, kann die **3ks profile gmbh** keine allgemein gültigen statischen Vorgaben erteilen. Aus diesem Grunde sollen **arcadia**®-Produkte ausschließlich durch geeignete Fachbetriebe und Fachpersonal errichtet werden.

Die Befestigung von **arcadia**®-Produkten hat ausschließlich mit geeignetem Material, insbesondere geeigneten Dübeln zu erfolgen. Es sind die jeweiligen Herstellerangaben zu beachten.

Die Haftung der **3ks profile gmbh** ist hinsichtlich einer Verletzung der Hauptleistungspflicht aus dem Vertragsverhältnis auf leichte Fahrlässigkeit beschränkt, im übrigen haftet die **3ks profile gmbh** nur bei grober Fahrlässigkeit. Die Haftung nach dem Produkthaftungsgesetz ist hiervon ausgenommen.

Zur fachgerechten Montage gehören das ausreichende Verdichten des Erdreichs zwischen den Punktfundamenten sowie das Verdichten des Füllmaterials durch leichte Schläge mit dem Gummihammer auf die Gittermatten. Werden bauseits Veränderungen an den von uns ausgelieferten Elementen vorgenommen, so erlischt unsere Gewährleistungsverpflichtung und wir können keine Haftung für solche Elemente übernehmen.

## HINWEISE HOLZELEMENT

Holz ist ein Naturprodukt. Wir liefern Leisten aus hochwertiger kanadischer Lärche, meist feinhjährig und geradfasrig gewachsen. Die Bandbreite von natürlichen Farb-, Struktur- und sonstigen Unterschieden innerhalb einer Holzart gehört zu den Eigenschaften des Naturproduktes Holz und stellt keinerlei Reklamations- oder Haftungsgrund dar. Äste und Harzgallen kommen vereinzelt vor, sind aber kein Reklamationsgrund. Die Leisten sind praktisch rißfrei, kleine Haarrisse lassen sich jedoch nicht vermeiden. Ebenso natürlich ist, dass nach einiger Zeit durch wechselnde Temperaturen, Veränderungen der Luftfeuchtigkeit, Kälte und Sonneneinstrahlung

Die Oberflächenstruktur kann bei feuerverzinkten Bauteilen bedingt durch die Materialzusammensetzung sehr unterschiedlich ausfallen. Unebenheiten der Oberfläche durch Tropfnasen, Kanten oder Spitzen sind möglich, auch können beim Tauchbad „Laufnasen“ an den Kanten auftreten, die – ohne den Korrosionsschutz zu beeinträchtigen – abgefeilt werden können und keinen Mangel darstellen. „Weißschimmer“, „Blumenbildung“ oder Verfärbungen kommen bei verzinkten Gegenständen aufgrund Materialzusammensetzung des Stahls oder bei unterschiedlichen Witterungseinflüssen gleich nach dem Verzinken vor. Der „Weißschimmer“ dunkelt im Lauf der Zeit nach, so wie anderer verzinkter Stahl auch. Der langzeit-mechanische Schutz vor Witterungseinflüssen ist jedoch nach wie vor uneingeschränkt gegeben. Die europaweit gültige DIN EN ISO 1461 wird trotz der optischen Veränderung eingehalten und stellt keinen Reklamationsgrund gegenüber unserem Hause dar.

Ware, die unser Haus verlässt, wurde vor Versand einer strengen Qualitätskontrolle unterzogen sowie fachgerecht verladen und gesichert.

**Wir weisen ausdrücklich darauf hin, dass Sie verpflichtet sind, die gelieferte Ware sofort bei Ankunft auf Mängel oder Frachtschäden zu prüfen und diese auf dem Lieferschein schriftlich festzuhalten. Spätere Reklamationen können wir aus versicherungstechnischen Gründen leider nicht mehr anerkennen.**

Für das Vertragsverhältnis wird die Anwendung des Deutschen Rechts vereinbart. Für das Vertragsverhältnis haben ausschließlich unsere Allgemeinen Geschäftsbedingungen in deutscher Sprache Gültigkeit. Soweit der Kunde auf eigene Geschäftsbedingungen verweist, haben diese keine Gültigkeit. Des weiteren wird ausschließlich eine Gerichtsstandsvereinbarung hinsichtlich des Vertragsverhältnisses in der Form getroffen, dass das zuständige Gericht in Landshut als örtlich zuständig vereinbart wird.

etwaige Schwund- und Quellerscheinungen sowie Risse auftreten können, die ebenso keinen Reklamations- oder Haftungsgrund darstellen. Den Quellerscheinungen kann etwas entgegen gewirkt werden, indem die mitgelieferten Abstandsklötzchen nicht nur an den Seitenrändern, sondern auch in der Mitte der Holzlamellen mit Holzleim angebracht werden. Nach ein paar Monaten im Freien nehmen die Leisten eine schöne silbergraue Patina an. Wird diese nicht gewünscht, müssen die Lamellen regelmäßig mit geeigneten Ölen oder Lasuren behandelt werden.

## IMPORTANT NOTICES

All *arcadia*® products must be installed professionally and secured against falling over. Customers must anchor/bolt *arcadia*® products in/on the floor and/or wall or to other surfaces on their own responsibility. Verification of stability required for this must be provided by the customer. Anchoring, particularly the dimensions of the foundation, depend on the local conditions and must be determined with respect to the relevant object in accordance with static requirements at the customer's own responsibility. The relevant wind loads must be taken into account. Due to the varying local conditions, **3ks-profile gmbh** is not able to provide generally valid structural specifications. Therefore, *arcadia*® products should only be erected by qualified specialist companies and specialist personnel.

*arcadia*® products must only be secured using suitable material, particularly suitable dowels. The applicable manufacturer's instructions must be observed.

**3ks-profile gmbh's** liability with respect to a breach of the principal obligations under the contract will be limited to slight negligence. Otherwise, **3ks-profile gmbh** will only be liable in cases of gross negligence. This will not affect the liability under the Product Liability Act.

Proper assembly involves sufficient compression of the ground between the deep foundations and compression of the filling material by slight taps on the double rod gratings using a rubber mallet. If structural modifications are carried out at our supplied elements, our warranty obligation shall become void and we cannot assume any liability for such elements.

The surface structure of hot-dip galvanised components may vary strongly due to the material composition. Unevenness of the surface due to runs, edges or splashes are possible. Runs may also appear at the edges in the dipping bath; these may be removed using a file - without any impairment to the corrosion protection - and do not constitute a defect. "White sheen", "formation of flowers" or discoloration in zinc-coated objects appear due to the material composition of the steel or in case of varying atmospheric influences immediately after zinc coating. The "white sheen" will darken over time, just like other zinc-coated steel. However, the long-term protection against atmospheric influences remains fully ensured. Despite the optical change, the European standard DIN EN ISO 1461 is still complied with and no grounds for complaints arise with respect to our product.

All products which leave our company have undergone strict quality control before shipping and were loaded and secured in a professional manner.

**We expressly point out that you are obliged to check the supplied goods for defects or freight damage immediately upon arrival and to note any defects or damage on the delivery note in writing. Later complaints cannot be accepted for insurance-related reasons.**

It is deemed to be agreed upon that German law will be applied to this contractual relationship. Our General Terms and Conditions of Delivery and Payment (German version) apply exclusively to this contractual relationship. If the customer refers to their own terms and conditions, they will not be valid. Furthermore, it is agreed upon that, in terms of jurisdiction with respect to the contractual relationship, the competent court in Landshut is the regional court having exclusive jurisdiction.

## ADVICE ABOUT WOODEN ELEMENTS

Wood is a natural product. Our slats are made of good quality Canadian larch, the majority of which has grown as fine and straight grain. The range of natural colour, structural and other differences within a wood species is one of the characteristics of the natural product that is wood and does not constitute grounds for complaint or liability. Branches and pitch pockets occur occasionally, but do not constitute grounds for complaint. The slats are practically free from cracks, however small cracks cannot be avoided. It is also natural that after some time and due to fluctuating temperatures, changes in

the air humidity, the cold and the effects of sunshine, some swelling, shrinking or cracks could occur - this also does not constitute grounds for complaint or liability. The swelling can be countered in that the spacer blocks can be mounted not only at the sides but also in the middle of the wooden slats with wood glue. After a few months outside, the slats will take on a beautiful silvery-grey patina. If you do not want this then the slats must be regularly treated with suitable oils or wood glazes.

## ■ ■ AVIS IMPORTANTS

Tous les produits *arcadia*® doivent être installés par un spécialiste et protégés contre les chutes. L'ancrage et le vissage des produits *arcadia*® dans le sol, sur un mur, ou à un autre endroit, doivent être exécutés sous la responsabilité du client. La preuve de la sécurité et de la stabilité du produit doit être apportée par le client. L'ancrage, et en particulier la taille des fondations, s'adapte aux conditions du lieu, et doit être conformes aux exigences en matière de stabilité et de responsabilité sur les biens. En outre, il convient d'être attentif à l'effet du vent. En raison des différences de conditions locales, **3ks-profile gmbh** ne peut pas délivrer d'instructions générales valides quant à la stabilité des produits. Les produits *arcadia*® doivent donc être installés exclusivement par des services ou du personnel spécialisé compétent.

La fixation des produits *arcadia*® doit être effectuée exclusivement avec du matériel approprié, notamment avec les chevilles adaptées. Il faut toujours tenir compte des informations du fabricant.

La responsabilité de **3ks profile gmbh** est limitée lorsqu'il s'agit d'une imprudence légère, et n'est donc engagée qu'en cas de faute lourde. La mise en cause dans le cadre de la loi sur la responsabilité du fait des produits défectueux est ici exclue.

Pour un montage en règle, la terre entre les fondations doit être suffisamment dense, et il convient de tasser le matériel de remplissage en frappant légèrement à l'aide d'un maillet en caoutchouc sur les panneaux double fil. Notre obligation de garantie expire si le client procède à des modifications sur les éléments que nous fournissons et ne nous pouvons assumer aucune responsabilité pour de tels éléments.

En présence d'éléments galvanisés par trempage, la structure de la surface extérieure du produit peut prendre des aspects très différents. Les inégalités de la surface peuvent apparaître sous forme de marques de gouttes, d'angles ou de pointes ; en cas d'immersion, des trainées sur les angles peuvent également apparaître. Ces marques peuvent être limées (sans endommager la protection contre la rouille), et n'entraînent pas de dégradation du matériel. Des reflets blancs, des effets de fleurissement ou des colorations peuvent apparaître immédiatement après la galvanisation sur des objets galvanisés par trempage, du fait de la constitution de l'acier, ou des influences climatiques. Avec le temps, les reflets blancs s'assombrissent, comme c'est le cas avec d'autres aciers galvanisés. La protection mécanique longue durée contre les influences climatiques reste toutefois illimitée. Malgré les modifications d'apparence du produit, la norme DIN EN ISO 1461 en vigueur dans toute l'Europe est respectée, et ne peut constituer un motif de réclamation contre notre société.

Les marchandises qui quittent nos locaux sont soumises à des contrôles de qualité stricts, puis sont chargées et sécurisées de manière professionnelle.

**Nous vous précisons expressément qu'il vous appartient de vérifier à la livraison que la marchandise est exempte de tout défaut ou dommage lié au fret et d'inscrire les pièces manquantes ou endommagées lors du transport sur le bon de livraison. Pour des raisons techniques d'assurance, nous ne pouvons prendre aucune réclamation ultérieure en compte.**

La relation contractuelle sera soumise à l'application de la loi allemande. Concernant la relation contractuelle, seules nos conditions générales de vente en langue allemande sont valables. Si le client renvoie à ses propres conditions de vente, celles-ci ne sont pas valables. Par ailleurs, la juridiction compétente concernant la relation contractuelle est exclusivement attribuée au tribunal compétent de Landshut.

## INDICATIONS POUR LES ÉLÉMENTS EN BOIS

Le bois est un matériau naturel. Nous fournissons des lames de bois en mélèze du Canada de grande qualité qui a généralement des fibres droites et des couches annuelles fines. L'éventail de teintes naturelles, de structures et autres nuances avec une même essence de bois fait partie des propriétés du matériau naturel qu'est le bois et ne constitue aucunement un motif de réclamation ou de mise en cause de responsabilité. Les nœuds et poches de résine sont rares, mais ils ne peuvent toutefois pas constituer un motif de réclamation. Les lames de bois ne présentent aucune fente, de petites fissures capillaires sont néanmoins incontournables. Il est tout aussi naturel

que, du fait des variations de température, du taux d'humidité de l'air, du froid et du rayonnement solaire, des rétrécissements et des gonflements ou encore des fissures apparaissent après quelques temps ; ces manifestations ne constituent pas non plus un motif de réclamation ou de mise en cause de responsabilité. Pour éviter au maximum un gonflement, vous pouvez coller les petites entretoises en bois sur les côtés et au milieu de chaque lame de bois. Après quelques mois en extérieur, les lames de bois présentent une jolie patine argentée. Afin d'éviter l'apparition de cette patine, traitez régulièrement les lames avec des huiles ou des lasures adaptées.



**Produktübersicht · Product overview · Catalogue général  
3ks profile gmbh**

- 🇬🇧 Sealing plaster border for doors and windows, profiles for thermal insulation systems, movement joint profiles, dry lining profiles, plaster profiles for interior and exterior
- 🇩🇪 Profilés de finition pour portes et fenêtres, profilés pour façades isolantes ITE, profilés de dilatation, profilés pour plaques de plâtre, profilés pour enduits intérieurs et extérieurs

**Laibungsanschlussprofile, Dichtsysteme,  
Dehnfugensysteme, Trockenbauprofile,  
Putzprofile von 3ks ... weil's guad is.**





Richtung  
Landshut/München

Richtung  
Deggendorf

**FIRMENSITZ  
HEAD OFFICE  
SIÈGE SOCIAL**

**ADR. 3KS PROFILE GMBH  
ASANGSTRASSE 16  
D-94436 SIMBACH**

**FON +49 9954 70017-70  
FAX +49 9954 70017- 88**

**MAIL ARCADIA@3KS.DE  
WEB WWW.3KS.DE**

